



KÖZBESZERZÉSI HATÓSÁG
KÖZBESZERZÉSI DÖNTŐBIZOTTSÁG
1026 Budapest, Riadó u. 5-11.
Tel.: 06-1/882-8594
Elektronikus kapcsolattartás: kozbeszerzes.hu

Iktatószám: D.110/19/2026.

A tanács tagjai: Dr. Fáry Zoltán közbeszerzési biztos, az eljáró tanács elnöke, Simon Szabolcs közbeszerzési biztos, Dr. Szekeres Vanda közbeszerzési biztos

A kérelmező: GREP Green Public Lighting Zrt.
Csomád, Templom u. 8.

A kérelmező képviselője: Dr. Kormos Sándor ügyvéd, felelős akkreditált közbeszerzési szaktanácsadó

Az ajánlatkérő: Mezőtúr Város Önkormányzata
Mezőtúr, Kossuth Lajos tér 1.

Az ajánlatkérő képviselője: Dr. Dagonya András Szabolcs ügyvéd

A részvételi szándékát jelző érdekelt: PLG Szolgáltató Zrt.
Budapest, Szarvas Gábor út 20-22.

Az érdekelt képviselője: Dr. Balázs Gábor egyéni ügyvéd
Budapest, Nánási út 2. B. ép. 1. lph. tetőtér 65.

A beszerzés tárgya, értéke: Közvilágítás korszerűsítése Mezőtúron, 285.541.760.-Ft
EKR002097802025

A Közbeszerzési Döntőbizottság (a továbbiakban: Döntőbizottság) a Közbeszerzési Hatóság nevében meghozta az alábbi

H A T Á R O Z A T –ot.

A Döntőbizottság a jogorvoslati kérelem első és harmadik kérelmi elemei tekintetében a jogorvoslati eljárást megszünteti, a jogorvoslati kérelem második kérelmi eleme tekintetében megállapítja, hogy az ajánlatkérő megsértette a közbeszerzésekről szóló 2015. évi CXLI. törvény (a továbbiakban: Kbt.) 71. § (1) bekezdésére és a Kbt. 69. § (13) bekezdésére tekintettel a Kbt. 69. § (1)-(2) bekezdését.

A Döntőbizottság megsemmisíti az ajánlatkérő által 2026. január 30-án megküldött eljárást lezáró döntést.

A Döntőbizottság az ajánlatkérővel szemben 3.000.000.-Ft, azaz hárommillió forint bírságot szab ki. A Döntőbizottság felhívja az ajánlatkérőt, hogy a bírság összegét a határozat kézbesítésétől számított 15 napon belül a Közbeszerzési Hatóság Magyar Államkinestárnál vezetett 10032000-01040360-00000000 számú központosított beszédési számlájára átutalással teljesítse.

A Döntőbizottság kötelezi az ajánlatkérőt, hogy a határozat kézbesítésétől számított 15 napon belül fizessen meg a kérelmező részére 300.000.-Ft, azaz háromszázezer forint igazgatási szolgáltatási díjat.

A Döntőbizottság felhívja a Közbeszerzési Hatóság Titkárságát, hogy jelen határozat megküldésétől számított 8 napon belül utaljon vissza a kérelmező részére 1.127.709.-Ft, azaz egymillió-százhuszonhétézerhatszázkilenc forint igazgatási szolgáltatási díjat.

Ezt meghaladóan a jogorvoslati eljárás során felmerült költségeiket az ügyfelek maguk viselik.

A határozat ellen fellebbezésnek nincs helye. A határozat jogorvoslati eljárást megszüntető rendelkezései ellen a határozat kézbesítésétől számított nyolc napon belül közigazgatási perben kereseti kérelem terjeszthető elő. A határozat érdemi része ellen a Fővárosi Törvényszék előtt közigazgatási per indítható annak kézbesítésétől számított tizenöt napon belül. A keresetlevelet Fővárosi Törvényszékhez címezve, de kizárólag a Döntőbizottsághoz kell elektronikus úton benyújtani. A keresetlevél benyújtásának a határozat végrehajtására/közigazgatási cselekmény hatályosulására nincs halasztó hatálya.

I N D O K O L Á S

A jogorvoslat alapjául szolgáló tényállás

1. Az ajánlatkérő a 2025. november 19-én a Közbeszerzési Értesítő 2025/226. számában közzétett ajánlati felhívásában megindította a tárgyi, közbeszerzésekről szóló 2015. évi CXLI. törvény (a továbbiakban: Kbt.) Harmadik Része szerinti közbeszerzési eljárást. Az ajánlati felhívásban az alábbi előírások is szerepeltek:

„II.1.4) A közbeszerzés rövid ismertetése: „Közvilágítás korszerűsítése Mezőtúron” tárgyú beruházás során Mezőtúr Város közigazgatási területén bontásra kerül 3068 db lámpatest összesen 166,104 kW teljesítménnyel, és felszerelésre kerül 3078 db lámpatest összesen 76,592 kW teljesítménnyel. A - szükség esetén lámpakar cserével - felszerelésre kerülő lámpatestek LED fényforrást tartalmaznak és beépített fényerőszabályzást biztosítanak a műszaki dokumentációban részletezettek alapján. A felszerelendő lámpatestek általános jellemzői: 1. Védelem: IP66 2. Mechanikai behatások elleni védelem kódja: IK08 3. Túlfeszültség-védelem: 6kV 4. IEC védelmi osztály: I. biztonsági fokozat 5. Színvisszaadási index: 70 6. Fényforrás színe: 740 semleges fehér 7. Lámpaburkolat (ház) anyaga: alumíniumöntvény 8. Optikai búra: üveg 9. Autonóm fényerőszabályozás 23 óra és 04 óra között 30%-os visszaszabályozás. 10. Beépítés: 46/60mm karra, dőlésszög állítható 0-15 fok között 11. Színhőmérséklet: 4000 K 12. Fényáram-kibocsátás: lámpatest-típusonként lásd a műszaki dokumentációban 13. Elektromos teljesítmény: lámpatest-típusonként lásd a műszaki dokumentációban A felszerelendő lámpatest-típusok részletes leírása a műszaki dokumentációban található.

IV.2.6) Az ajánlatok vagy részvételi jelentkezések felbontásának feltételei Datum: 2025/12/08 (éééé/hh/nn) Helyi idő: 14:00 (óó:pp)

VI.3.9) További információk: A II.2.13) pont folyt.: 10) Szakmai ajánlat: - az ajánlattevő felolvasólapon megajánlott ajánlati árát alátámasztó költségvetés, amelynek valamennyi tételét be kell árazni. Az árazott költségvetés elkészítésekor a jelen dokumentáció részeként rendelkezésre bocsátott árazatlan költségvetés kötelezően használandó, annak tartalma nem változtatható meg (az ajánlattevő által kitöltendő adatok kivételével); - nyilatkozat a megajánlott lámpatestek típusairól; - adatlap megajánlott lámpatest-típusonként, mely

tartalmazza az egyes lámpatest-típusok jelen ajánlati felhívás II.1.4.) pontja szerinti 13 db jellemzőjét (a műszaki megfelelésről való döntéshez szükséges mértékben részletezve). Ajánlatkérő elfogad gyártótól származó adatlapot vagy ajánlattevő által a kívánt tartalommal létrehozott és cégszerű aláírással ellátott adatlapot vagy a kettő kombinációját is.

11) Ajánlattevőnek a megajánlása alátámasztására az ajánlathoz csatolnia kell lámpatest-típusonként magyarországi vagy Európai Unión belüli fénytechnikai laboratórium által elvégzett, aláírással ellátott fénytani vizsgálati eredményt (ún. mérési jegyzőkönyv), mely tartalmazza legalább a megajánlott lámpatípus teljesítmény- és fényáram adatát (minimum tartalom). Ajánlatkérő rögzíti, hogy a fénytani vizsgálati eredményt tartalmazó dokumentum nem minősül szakmai ajánlatnak.

12) Ajánlatkérő tájékoztatja az ajánlattevőket, hogy abban az esetben, ha az ajánlatban megjelölt műszaki adatok egyezőségével, helyességével kapcsolatban Ajánlatkérőnek kérdése merülne fel, úgy Ajánlatkérő a Kbt. 71. § (1) bek. körében a műszaki paraméterek valóságtartalmáról, nem egyértelmű kijelentés, nyilatkozat, igazolás tartalmának tisztázása érdekében gyártói igazolást / mérési jegyzőkönyvet is bekérhet az ajánlattevőktől.”

2. A dokumentációban az alábbi előírások is szerepeltek:

„2.4. Szakmai ajánlat

Ajánlattevőnek az ajánlatában szakmai ajánlatot kell benyújtania.

A szakmai ajánlat:

- az ajánlattevő felolvasólapon megajánlott ajánlati árát alátámasztó költségvetés, amelynek valamennyi tételét be kell árazni. Az árazott költségvetés elkészítésekor a jelen dokumentáció részeként rendelkezésre bocsátott árazatlan költségvetés kötelezően használandó, annak tartalma nem változtatható meg (az ajánlattevő által kitöltendő adatok kivételével);

- nyilatkozat a megajánlott lámpatest-típusokról;

- adatlap megajánlott lámpatest-típusonként, mely tartalmazza az egyes lámpatest-típusok ajánlati felhívás II.1.4.) pontja szerinti 13 db jellemzőjét (a műszaki megfelelésről való döntéshez szükséges mértékben részletezve). Ajánlatkérő elfogad gyártótól származó adatlapot vagy ajánlattevő által a kívánt tartalommal létrehozott és cégszerű aláírással ellátott adatlapot vagy a kettő kombinációját is.

3. AZ AJÁNLATBAN BENYÚJTANDÓ DOKUMENTUMOK

Az ajánlatban benyújtandó dokumentumokkal kapcsolatban jelen dokumentáció számos nyilatkozatmintát tartalmaz, amelyeket Ajánlatkérő állított össze. Ajánlatkérők számára ezen minták alkalmazása ajánlott, de nem kötelező. Amennyiben ajánlattevő más dokumentum mintákat kíván alkalmazni, annak adattartalmának teljességéért, az előírásoknak való megfeleléséért ajánlattevő tartozik felelősséggel.

Ajánlatkérő előírja, hogy az EKR-ben csatolt formában benyújtandó elektronikus dokumentumokat pdf formátumban; az árazott költségvetést és a megajánlott lámpatest-típusokat tartalmazó nyilatkozatot szerkeszthető excel formátumban, valamint a cégszerűen aláírt változatát pdf formátumban kell benyújtani. A fentiekől eltérő formátum alkalmazása esetén a csatolt dokumentum nem tesz eleget az előírt informatikai követelményeknek és ajánlatkérő az EKRr. 11. § (2) vagy (3) bekezdése szerint jár el. [...]

Ajánlattevő által az ajánlattételi határidőig benyújtandó dokumentumok és nyilatkozatok		
	Megnevezés	Dokumentum/nyilatkozat típusa és elérhetősége
14.	Szakmai ajánlat a)-c):	
	a) Árazott költségvetés	típus: EKR-ben csatolt formában benyújtandó (.xls vagy .xlsx formátumban és cégszerűen aláírva pdf formátumban) elérhetőség (árazatlan költségvetés): benyújtandó iratok jegyzéke

	b) Nyilatkozat a megajánlott lámpatest-típusokról	típus: EKR-ben csatolt formában benyújtandó (.xls vagy .xlsx formátumban és cégszerűen aláírva pdf formátumban) elérhetőség: benyújtandó iratok jegyzéke
	c) Adatlap megajánlott lámpatest-típusonként	típus: EKR-ben csatolt formában benyújtandó (.pdf formátumban) elérhetőség: -
19.	Lámpatest-típusonként magyarországi vagy Európai Unió belüli fénytechnikai laboratórium által elvégzett fényteni vizsgálati eredmény	típus: EKR-ben csatolt formában benyújtandó (aláírással ellátva, .pdf formátumban) elérhetőség: -

Az árazatlan költségvetésben az alábbi sorok is szerepeltek:

Ssz.	tételszám	díjtétel megnevezése	egység	díj	mennyiség	díj összesen	anyagktg.	mennyiség	anyag összesen
18.	1397090	Új lámpatest építése szereléssel, vezetékvezéssel, anyaggal, feszültségmentesítéssel szükség esetén karcserével. Lámpatest fényáram kibocsátása min.: 3000 lumen, színhőmérséklete 4000K, elektromos teljesítménye max.: 28W. A lámpatest legalább IP66 védettségű, buraja min. IK08 legyen. Autonóm fényszabályozás 23 óra és 04 óra között 30%-os visszaszabályozás. Túlfeszültség-védelem: 6kV IEC védelmi osztály: I. biztonsági fokozat Színvisszaadási index: 70 Fényforrás színe: 740 semleges fehér Lámpaburkolat (ház) anyaga: alumíniumöntvény Optikai búra: üveg Beépítés: 46/60mm karra, dőlésszög állítható 0-15° között	db	0 Ft	108	0 Ft	0 Ft	108	0 Ft
19.	1397090	Új lámpatest építése szereléssel, vezetékvezéssel, anyaggal, feszültségmentesítéssel szükség esetén karcserével. Lámpatest fényáram kibocsátása min.: 8000 lumen, színhőmérséklete 4000K, elektromos teljesítménye max.: 57W. A lámpatest legalább IP66 védettségű, buraja min. IK08 legyen. Autonóm fényszabályozás 23 óra és 04 óra között 30%-os visszaszabályozás. Túlfeszültség-védelem: 6kV IEC védelmi osztály: I. biztonsági fokozat Színvisszaadási index: 70 Fényforrás színe: 740 semleges fehér Lámpaburkolat (ház) anyaga: alumíniumöntvény Optikai búra: üveg Beépítés: 46/60mm karra, dőlésszög állítható 0-15° között	db	0 Ft	8	0 Ft	0 Ft	9	0 Ft
20.	1397090	Új lámpatest építése szereléssel, vezetékvezéssel, anyaggal, feszültségmentesítéssel szükség esetén karcserével. Lámpatest fényáram kibocsátása min.: 12000 lumen, színhőmérséklete 4000K, elektromos teljesítménye max.: 90W. A lámpatest legalább IP66 védettségű, buraja min. IK08 legyen. Autonóm fényszabályozás 23 óra és 04 óra között 30%-os visszaszabályozás. Túlfeszültség-védelem: 6kV IEC védelmi osztály: I. biztonsági fokozat Színvisszaadási index: 70 Fényforrás színe: 740 semleges fehér Lámpaburkolat (ház) anyaga: alumíniumöntvény Optikai búra: üveg Beépítés: 46/60mm karra, dőlésszög állítható 0-15° között	db	0 Ft	4	0 Ft	0 Ft	4	0 Ft

3. Öt ajánlatot nyújtottak be, ajánlatot nyújtott be a kérelmező és a PLG Szolgáltató Zrt.-Escogroup Kft. közös ajánlattevők (a továbbiakban együtt: PLG Zrt.) is, előbbi ajánlati ára volt a legmagasabb, míg utóbbi az ajánlatok sorrendjében a második legkedvezőbb. A PLG Zrt. által benyújtott ajánlatában

- az árazatlan költségvetés 18. sorát érintően megajánlotta a 01DU_44_17 típusú lámpatestet, amellyel kapcsolatban az alábbiakat közölte szakmai ajánlatában:

„Új lámpatest építése szereléssel, vezetékvezéssel, anyaggal, feszültségmentesítéssel szükség esetén karcserével. Lámpatest fényáram kibocsátása min.: 3000 lumen, színhőmérséklete 4000K, elektromos teljesítménye max.: 28W. A lámpatest legalább IP66 védettségű, buraja min. IK08 legyen. Autonóm fényszabályozás 23 óra és 04 óra között 30%-os visszaszabályozás.

Túlfeszültség-védelem: 6kV

IEC védelmi osztály: I. biztonsági fokozat

Színvisszaadási index: 70

Fényforrás színe: 740 semleges fehér

Lámpaburkolat (ház) anyaga: alumíniumöntvény

Optikai búra: üveg

Beépítés: 46/60mm karra, dőlésszög állítható 0-15° között”,

- az árazatlan költségvetés 19. sorát érintően megajánlotta a 01NN_020_18 típusú lámpatestet, amellyel kapcsolatban az alábbiakat közölte szakmai ajánlatában:

„Új lámpatest építése szereléssel, vezetékezéssel, anyaggal, feszültségmentesítéssel szükség esetén karcserével. Lámpatest fényáram kibocsátása min.: 8000 lumen, színhőmérséklete 4000K, elektromos teljesítménye max.: 57W. A lámpatest legalább IP66 védettségű, búrája min. IK08 legyen. Autonóm fény szabályozás 23 óra és 04 óra között 30%-os visszaszabályzás.

Túlfeszültség-védelem: 6kV,

IEC védelmi osztály: I. biztonsági fokozat

Színvisszaadási index: 70

Fényforrás színe: 740 semleges fehér

Lámpaburkolat (ház) anyaga: alumíniumöntvény

Optikai búra: üveg

Beépítés: 46/60mm karra, dőlésszög állítható 0-15° között”,

- az árazatlan költségvetés 20. sorát érintően megajánlotta a 01NN_021_19 típusú lámpatestet, amellyel kapcsolatban az alábbiakat közölte szakmai ajánlatában:

„Új lámpatest építése szereléssel, vezetékezéssel, anyaggal, feszültségmentesítéssel szükség esetén karcserével. Lámpatest fényáram kibocsátása min.: 12000 lumen, színhőmérséklete 4000K, elektromos teljesítménye max.: 90W. A lámpatest legalább IP66 védettségű, búrája min. IK08 legyen. Autonóm fény szabályozás 23 óra és 04 óra között 30%-os visszaszabályzás.

Túlfeszültség-védelem: 6kV

IEC védelmi osztály: I. biztonsági fokozat

Színvisszaadási index: 70

Fényforrás színe: 740 semleges fehér

Lámpaburkolat (ház) anyaga: alumíniumöntvény

Optikai búra: üveg

Beépítés: 46/60mm karra, dőlésszög állítható 0-15° között”.

Az ajánlatban továbbá csatolásra került a 01DU_44_17 típusú lámpatest adatlapja az alábbiak szerint:

Adatlap

Modell:Dual

01DU_44_17

Szín: Szür RAL9006

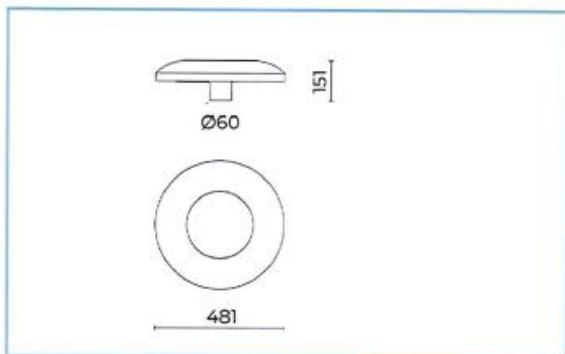
**Általános Jellemzők:**

1. Védelem: IP66
2. Mechanikai behatások elleni védelem kódja: IK09
3. Túlfeszültség-védelem: 6kV
4. IEC védelmi osztály: I. biztonsági fokozat
5. Színvisszaadási index: 70
6. Fényforrás színe: 740 semleges fehér
7. Lámpaburkolat (ház) anyaga: alumíniumöntvény
8. Optikai búra: üveg
9. Autonóm fény szabályozás 23 óra és 04 óra között 30%-os visszaszabályzás.
10. Beépítés: 46/60mm karra, dőlésszög állítható 0-15 fok között
11. Színhőmérséklet: 4000 K
12. Fényáram-kibocsátás: 3041 lm
13. Elektromos teljesítmény: 22 W

Tanúsítványok: ENEC / ENEC+ / CE

Az ajánlatban továbbá csatolásra került a 01NN_020_18 típusú lámpatest adatlapja az alábbiak szerint:

**Általános Jellemzők:**

1. Védelem: IP66
2. Mechanikai behatások elleni védelem kódja: IK09
3. Túlfeszültség-védelem: 6kV
4. IEC védelmi osztály: I. biztonsági fokozat
5. Színvisszaadási index: 70
6. Fényforrás színe: 740 semleges fehér
7. Lámpaburkolat (ház) anyaga: alumíniumöntvény
8. Optikai búra: üveg
9. Autonóm fény szabályozás 23 óra és 04 óra között 30%-os visszaszabályzás.
10. Beépítés: 46/60mm karra, dőlésszög állítható 0-15 fok között
11. Színhőmérséklet: 4000 K
12. Fényáram-kibocsátás: 8460 lm
13. Elektromos teljesítmény: 53 W

Tanúsítványok: ENEC / ENEC+ / CE

Az ajánlatban továbbá csatolásra került a 01NN_021_19 típusú lámpatest adatlapja az alábbiak szerint:

**Általános Jellemzők:**

1. Védelem: IP66
2. Mechanikai behatások elleni védelem kódja: IK09
3. Túlfeszültség-védelem: 6kV
4. IEC védelmi osztály: I. biztonsági fokozat
5. Színvisszaadási index: 70
6. Fényforrás színe: 740 semleges fehér
7. Lámpaburkolat (ház) anyaga: alumíniumöntvény
8. Optikai búra: üveg
9. Autonóm fény szabályozás 23 óra és 04 óra között 30%-os visszaszabályzás.
10. Beépítés: 46/60mm karra, dőlésszög állítható 0-15 fok között
11. Színhőmérséklet: 4000 K
12. Fényáram-kibocsátás: 12315 lm
13. Elektromos teljesítmény: 86 W

Tanúsítványok: ENEC / ENEC+ / CE

4. Az ajánlatkérő 2026. január 9-én hiánypótlási felhívást küldött többek között a PLG Zrt. részére is, amelyben az alábbiak is szerepeltek:

„3. Ajánlatkérő az ajánlati felhívás VI.3.9) További információk 11) pontjában előírta, hogy „Ajánlattevőnek a megajánlása alátámasztására az ajánlathoz csatolnia kell lámpatest-típusonként magyarországi vagy Európai Unión belüli fénytechnikai laboratórium által elvégzett, aláírással ellátott fénytani vizsgálati eredményt (ún. mérési jegyzőkönyv), mely tartalmazza legalább a megajánlott lámpatípus teljesítmény- és fényáram adatát (minimum tartalom). Ajánlatkérő rögzíti, hogy a fénytani vizsgálati eredményt tartalmazó dokumentum nem minősül szakmai ajánlatnak.” Ajánlatkérő közös ajánlattevők ajánlatában nem lelt fel mérési jegyzőkönyve(ke)t. Kérem, hogy hiánypótlás keretében szíveskedjen benyújtani megajánlott lámpatest-típusonként magyarországi vagy Európai Unión belüli fénytechnikai laboratórium által elvégzett, aláírással ellátott fénytani vizsgálati eredményt (ún. mérési jegyzőkönyvet).”

5. A PLG Zrt. által a 2026. január 14-én benyújtott hiánypótlásban csatolásra került a 01DU_044_17 típusú lámpatestre vonatkozó mérési jegyzőkönyv, amelynek a „Lámpatest fényáram” és a „Fényforrás fényáram” sorában a „3165,00 lm” érték szerepelt.

6. Az ajánlatkérő 2026. január 30-án küldte meg az ajánlatok elbírálásáról szóló

összegezését, amely szerint a kérelmező és a PLG Zrt. ajánlata lett érvényes, utóbbi ajánlattevőt nyertesként is megjelölte az ajánlatkérő.

7. A kérelmező 2026. február 5-én megtekintette a PLG Zrt. ajánlatát, majd 2026. február 10-én előzetes vitarendezési kérelmet nyújtott be, amelyben kifejtette, hogy álláspontja szerint a PLG Zrt. ajánlata jogsértő módon, a Kbt. 73. § (1) bekezdés e) pontjába és a Kbt. 69. § (1) – (2) bekezdésébe ütközően került érvényesként megjelölésre az alábbi indokok miatt:
 „2.1/ Ajánlatkérő által kiadott költségvetés 1-17. soraiban minden esetben meghatározásra került egy W teljesítmény. Az árazott költségvetésben 1-től 17-ig sorokban szereplő lámpatestek vonatkozásában az összes mérési jegyzőkönyvben a méréseknél, ahol meg lett határozva a felvett teljesítmény, ott a feszültség és az áramerősség nulla. Meglátásunk szerint a mérési jegyzőkönyv pontatlansága okán alkalmatlan a megfelelés igazolására, ugyanis: a Felvett teljesítmény (W) = Áramerősség (A) x Feszültség (V), azaz a mérési jegyzőkönyv adatai alapján az eredmény nulla lesz. Nem látjuk alátámasztottnak a felvett teljesítménynél szereplő adatot.

Lámpatest				
Kód	D1KO_312_L			
Név	KOINE-S R2-4K ST-02 CL1 R9006+FUS DRIVER 75W			
Archívum	Eulurdat			
Mérés				
Kód	GLD3285 ST-02			
Név	KOINE-S R2-4K ST-02 CL1 R9006+FUS DRIVER 75W			
Forrás Adatok				
Kód	LED R2 4K D360	Kornelált színhőmérséklet (CCT)	4000K	Menny. 1
Név	LED R2 4K D360	Színex hozama index (CRI)	70	
Archívum				
Mérési adatok				
Koordináta rendszer	CG	Szimmetria típusa	Szimmetrikus 90-270	
Dátum	04-12-2025	Gamma szög maximuma	180°	
Felvételi távolság	0.00m	Felvételi áramlás	7300.0 lm	
Maximum	725.66 cd/klm	Pozíció	C=15.0° G=65.0°	
Elektromos paraméterek				
1. Csatorna		2. Csatorna		
Feszültség	0.00 V	Feszültség	0.00 V	
Áramerősség	0.00 A	Áramerősség	0.00 A	
Teljesítmény	44.00 W	Teljesítmény	0.00 W	
Frekvencia	0 Hz	Frekvencia	0 Hz	
Fázistényező	0.00	Fázistényező	0.00	

2.2/ Továbbá ezeknél a mérési jegyzőkönyveknél ugyanannyi a LED panelen megadott fényerősség (lumen), mint amennyi kijön a lámpából, ami ugyancsak fizikai lehetetlenség. Azért van a két érték, mert a lámpából kijövő fény kevesebb, mint a panelen mért, hiszen a panel elé kerül az optika és az üvegbúra. Mind a kettő levez a fényből.

2.3/ Az ajánlatban megadott és az Ajánlatkérő árazatlan költségvetésének 18-20. soraiban szereplő 01DU 44 17-es, 01NN 020 18-as, 01NN 021 19-es kódjelű lámpák nem felelnek meg a közbeszerzési dokumentumok elvárásainak az alábbiakban részletezettek szerint:

1. A parkvilágító adatlapján a fényerősség 3.041 lm, míg a mérési jegyzőkönyvön 3.165 lm.
2. A parkvilágító adatlapján az szerepel, hogy a lámpatest 46/60mm karra felszerelhető. A képen a lámpatest oszlopra van szerelve és nem karra, továbbá csak a 60mm van megadva. Kérelmező a lámpatest katalóguslapját megtalálta az interneten, azonban a katalógusban is csak a 60 mm-es adat szerepel.
3. Az adatlapon az szerepel, hogy a lámpatest dőlésszöge állítható 0 - 15 fok között, azonban sem a képen, sem a katalógusban, sem a felszerelési útmutatóban nem szerepel ilyen.
4. A parkvilágító adatlapján az szerepel, hogy a lámpa búrájának anyaga üveg, a katalógusban UV-álló átlátszó polikarbonát búra szerepel.
5. Az utcai lámpák katalógusában az IEC védelmi osztályra vonatkozóan a II. osztály van feltüntetve, míg a műszaki adatlapon I. osztály.
6. A reflektor katalógusában sem, és a felszerelési útmutatóban sem található nyoma annak, hogy 46/60mm-es karra fel lehetne szerelni, pedig a felszerelési útmutatóhoz tartozik egy alkatrészek fájl is, ami azt mutatja meg, milyen kengyelekkel lehet szerelni a lámpát. A

kengyel az a rész, amit a falra felfúrunk, és két csavarral tartja a lámpa közepét, hogy forgatható legyen.”

8. Az ajánlatkérő 2026. február 13-án az alábbiak szerint válaszolta meg a kérelmező előzetes vitarendezési kérelmét:

„A Kbt. 69. § (1) bekezdése alapján az Ajánlatkérőnek a bírálat során azt kell vizsgálnia, hogy az adott ajánlat megfelel-e a közbeszerzési dokumentumokban, valamint jogszabályokban foglalt feltételeknek. Ennek megfelelően a bírálat csak arra terjedhet ki, amire a közbeszerzési dokumentumok előírást fogalmaznak meg. A Hirdetmény II.1.4. pontja szerinti felsorolás ebben a tekintetben csak az elektromos teljesítmény megjelölését (13. pont) kérte, nem volt ajánlatkérői előírás, elvárás sem külön az áramerősségnek, sem külön a feszültségnek a megjelölése, és ezen adatoknak a mérési jegyzőkönyvben való igazolása, alátámasztása. Mivel a PLG Zrt. ajánlatában a megajánlott lámpatest típusok mindegyikénél mind az adatlapokon, mind a mérési jegyzőkönyvekben egyértelműen megjelölve szerepel a kért teljesítmény adat, így ajánlatkérő ennek figyelembe vételével végezte el a bírálatot, melyet megfelelőnek talált.

A Kbt. 69. § (1) bekezdése alapján az Ajánlatkérőnek a bírálat során azt kell vizsgálnia, hogy az adott ajánlat megfelel-e a közbeszerzési dokumentumokban, valamint jogszabályokban foglalt feltételeknek. Ennek megfelelően a bírálat csak arra terjedhet ki, amire a közbeszerzési dokumentumok előírást fogalmaznak meg. Ajánlatkérő a lámpatest fényáram kibocsátására vonatkozóan írt elő (lámpatest típustól függően) minimum lumen értékeknek való megfelelést, és ennek igazolását, alátámasztását kérte a mérési jegyzőkönyvekben. Tehát a lámpatestből 3 kijövő fényerősség volt az előírás e tekintetben, ezt kellett a bírálat során megvizsgálnia ajánlatkérőnek, ezzel szemben a LED panelen történő fényerősség adatának megjelölése nem volt előírás, így bírálati szempont sem, és így azt nem is kellett igazolni a mérési jegyzőkönyvben, tehát ezt külön a bírálat során nem vizsgálta ajánlatkérő. A PLG Zrt. ajánlatában csatolt lámpatest típusok szerinti adatlapok egyértelműen tartalmazzák a megjelölni előírt lámpatest fényáram kibocsátására vonatkozó lumen értékeket, továbbá a mérési jegyzőkönyvekben a „Fotometriai értékelés” részen belül a „Forrás fényárama” melletti adat egyértelműen tartalmazta az igazolni, alátámasztani kért lumen értékeket. Így a becsatolt mérési jegyzőkönyvek alkalmasak voltak az adatlapokon megjelölt adatok igazolására, alátámasztására, így ajánlatkérő ezek alapján végezte el a bírálatot e tekintetben. Tekintettel az előzetes vitarendezési kérelm tartalmára, az ott megjelölt megsértett jogszabályhelyekre, a fent rögzített ténymegállapításokra, illetve jogi érvelésre ajánlatkérő a 2.1/ és 2.2/ pontban jelzett kérelmi elemek tekintetében vitarendezési kérelmet elutasítja. A 2.3/ pontban hivatkozott kérelmi elemek tekintetében a Kbt. 80. § (4) bekezdésére hivatkozva a 71. § szerinti hiánypótlást illetve, felvilágosítás kérést bocsát ki a törvényben rögzített határidők megtartásával!”

9. Az ajánlatkérő 2026. február 13-án hiánypótlási felhívást, felvilágosításkérést bocsátott ki, amelyben a PLG Zrt.-től az alábbiakat kérte:

„Ajánlattevő által megajánlott (árazott költségvetés 18-20. sorok szerinti) 01DU 44 17-es, 01NN 020 18-as, 01NN 021 19-es kódjelű lámpák műszaki megfelelőségének alátámasztása érdekében kérem, hogy az alább felvetett ellentmondásokat tisztázni szíveskedjen felvilágosítás nyújtás keretében. Amennyiben az ellentmondás feloldásához szükséges, bármely releváns dokumentum(ok) csatolható(k) a magyarázat alátámasztásaként.

1. A 18. tételszámon megajánlott lámpatestek adatlapján a fényerősség 3.041 lm, míg a mérési jegyzőkönyvön 3.165 lm.

2. A 19. tételszámon megajánlott lámpatestek adatlapján az szerepel, hogy a lámpatest 46/60mm karra felszerelhető, azonban a képen a lámpatest oszlopra van szerelve és nem

karra, továbbá, hogy az interneten fellelhető katalógusban csak a 60mm karra szerelhetőség van megadva.

3. A 18. tételszámon megajánlott lámpatestek adatlapján az szerepel, hogy a lámpatest dőlésszöge állítható 0 - 15 fok között, azonban sem a képen, sem az interneten fellelhető katalógusban, sem a felszerelési útmutatóban nem szerepel ilyen tulajdonság.

4. A 18. tételszámon megajánlott lámpatestek adatlapján az szerepel, hogy a lámpa búrájának anyaga üveg, az interneten fellelhető katalógusban azonban UV-álló átlátszó polikarbonát búra szerepel.

5. A 18. tételszámon megajánlott lámpatestek adatlapján az IEC védelmi osztály I. biztonsági fokozat, azonban az interneten fellelhető katalógusban II. osztály van feltüntetve.

6. A 20. tételszámon megajánlott lámpatestek interneten fellelhető katalógusában nem található arra utaló jelzés, hogy 46/60mm-es karra felszerelhető, azonban a megajánlott termékadatlapon szerepel ezen paraméter.”

10. A PLG Zrt. 2026. február 17-én benyújtotta a kérelmező előzetes vitarendezési kérelmének 2.3. pontját érintő hiánypótlását, illetve felvilágosítását, amelyben az alábbiak szerepeltek:

„Az 1. ponthoz:

A mérési jegyzőkönyv rendeltetése, hogy az adatlapon szereplő fényerősség értéket alátámassza, nincs olyan követelmény, hogy az adatlapon és a mérési jegyzőkönyvön azonos érték szerepeljen, az az elvárás, hogy a mérési jegyzőkönyv legalább azt az értéket igazolja, ami az adatlapon megjelölésre került. A mérési jegyzőkönyv jelen esetben kedvezőbb értéket tartalmaz, mint az alatlapon szerinti érték, tehát az adatlapon megjelölt értéket alátámasztja. Így tehát továbbra is fenntartjuk, hogy az ajánlatadáskor feltöltött adatlapon szereplő műszaki paraméterek maradéktalanul megfelelnek a valóságnak és az Ajánlatkérő által elvárt műszaki feltételeknek.

A 2-6. pontokhoz:

A Hirdetmény VI.3.9. pont [...] 10. alpontja szerint az adatlapon kell feltüntetni a Hirdetmény II.1.4. pontjában rögzített 13 db jellemzőt. A Hirdetmény ebben a körben kifejezetten azt tartalmazza, hogy [...]. A Hirdetmény VI.3.10. pontja az ajánlat alátámasztására mérési jegyzőkönyv csatolását írja elő, ennek során azonban kizárólag a teljesítmény és a fényáramot kellett laboratóriumi adatokkal alátámasztani, a többi műszaki jellemző esetében a 9. pont szerinti adatlap az irányadó, az adatlapon foglaltakat kell a T. Ajánlatkérőnek összevetnie a Hirdetmény II.1.4. pontjában foglalt paraméterekkel, ennél szélesebb körű vizsgálatot a Hirdetmény nem tesz lehetővé. [...]

Tételesen válaszolva a pontokra:

2. Fenntartjuk, hogy az ajánlatadáskor feltöltött adatlapon szereplő műszaki paraméterek maradéktalanul megfelelnek a valóságnak és az Ajánlatkérő által elvárt műszaki feltételeknek, így az abban szereplők alapján az érintett lámpatest 46/60 mm-es karra felszerelhető.

3. Fenntartjuk, hogy az ajánlatadáskor feltöltött adatlapon szereplő műszaki paraméterek maradéktalanul megfelelnek a valóságnak és az Ajánlatkérő által elvárt műszaki feltételeknek, így az érintett lámpatest dőlésszöge 0-15 fok között állítható.

4. Fenntartjuk, hogy az ajánlatadáskor feltöltött adatlapon szereplő műszaki paraméterek maradéktalanul megfelelnek a valóságnak és az Ajánlatkérő által elvárt műszaki feltételeknek, így az érintett lámpatest búrájának anyaga üveg.

5. Fenntartjuk, hogy az ajánlatadáskor feltöltött adatlapon szereplő műszaki paraméterek maradéktalanul megfelelnek a valóságnak és az Ajánlatkérő által elvárt műszaki feltételeknek, így az érintett lámpatest IEC védelmi osztály I. biztonsági fokozatú.

6. Fenntartjuk, hogy az ajánlatadáskor feltöltött adatlapon szereplő műszaki paraméterek maradéktalanul megfelelnek a valóságnak és az Ajánlatkérő által elvárt műszaki feltételeknek,

így az érintett lámpatest 46/60 mm-es karra felszerelhető.

Fentiekre figyelemmel kérjük a T. Ajánlatkérőtől, hogy a Hirdetmény VI.3.9. pontjának 10. alpontja alapján valamennyi olyan műszaki jellemző tekintetében, amelyek esetében az adott műszaki jellemzőt nem kellett laboratóriumi jegyzőkönyvvel alátámasztani, csak és kizárólag a csatolt és aláírt adatlapot szíveskedjen figyelembe venni. Mindazonáltal a szükségtelen jogvitát elkerülendő, jelezzük, hogy szükség esetén a fentieket gyártói igazolással is alá tudjuk támasztani.”

11. Az ajánlatkérő 2026. február 18-án az alábbiak szerint válaszolta meg az előzetes vitarendezési kérelmet:

„A 2.3/ pontban hivatkozott kérelmi elemek tekintetében 2026. február 13. napján a Kbt. 80.§ (4) bekezdésére hivatkozva a 71. § szerinti hiánypótlást illetve, felvilágosítás kérést bocsátott ki a törvényben rögzített határidők megtartásával! A PLG Szolgáltató Zártkörűen Működő Részvénytársaság a felhívásban rögzített határidőn belül benyújtotta a hiánypótlást illetve, felvilágosítás nyújtását. Ajánlattevő által benyújtott dokumentumot teljes terjedelmében csatolom az előzetes vitarendezésre adott válaszhoz. Ajánlatkérő az ajánlat bírálatát ismételten elvégezte és megállapította, hogy az ajánlat műszaki tartalma tekintetében felvetett ellentmondások tisztázásra került, ezért nincs jogszerű indok a 2026. január 30. napján kibocsátott ‘Összegezés’ tárgyú dokumentum módosítására. Tekintettel az előzetes vitarendezési kérelm tartalmára, az ott megjelölt megsértett jogszabályhelyekre, a fent rögzített ténymegállapításokra, illetve a PLG Szolgáltató Zártkörűen Működő Részvénytársaság ajánlattevő által benyújtott felvilágosítás nyújtásra a 2.3/ pontban jelzett kérelmi elemek tekintetében vitarendezési kérelmet elutasítja.”

12. A kérelmező 2026. február 23-án előzetes vitarendezési kérelmet nyújtott be, amelyben az alábbiakat is kifejtette:

„2./ Az előzetes vitarendezési kérelmünkre adott 2. sz. válasz jogsértőnek tartott elemei: Ajánlatkérő az ajánlat ismételt bírálata során tisztázottnak értékelte a felvetett ellentmondásokat a PLG Szolgáltató Zártkörűen Működő Részvénytársaság (a továbbiakban PLG Zrt.) ajánlattevő által benyújtott felvilágosítása alapján. Meglátásunk szerint azonban a PLG Zrt. nyilatkozata nem alkalmas a felvetett ellentmondások tisztázására, mivel nem csatolt semmilyen olyan alátámasztó dokumentumot, igazolást, amely kétséget kizáróan bizonyítja a megajánlott termékek megfelelőségét a felhívásban megadott paramétereknek. Álláspontunk szerint Ajánlatkérő a felhívásban megadott saját előírását sem tartotta be megfelelően, amikor nem kért kiegészítő tájékoztatásként gyártói alátámasztást a nyertesnek kihirdetett ajánlattevőtől: Felhívás VI.3.9 12. pontja: „12) Ajánlatkérő tájékoztatja az ajánlattevőket, hogy abban az esetben, ha az ajánlatban megjelölt műszaki adatok egyezőségével, helyességével kapcsolatban Ajánlatkérőnek kérdése merülne fel, úgy Ajánlatkérő a Kbt. 71. § (1) bek. körében a műszaki paraméterek 2 valóságtartalmáról, nem egyértelmű kijelentés, nyilatkozat, igazolás tartalmának tisztázása érdekében gyártói igazolást / mérési jegyzőkönyvet is bekérhet az ajánlattevőktől.” Továbbra is fenntartjuk, hogy a Cariboni cég hivatalos weboldalán elérhetők a PLG Zrt. által megajánlott lámpatípusok nyilvános katalógusai, azok beazonosíthatók, és egyértelműen megállapítható, hogy a paraméterek nem felelnek meg a kiírás egyenértékűségi kritériumának.
<https://www.caribonigroup.com/en/products/catalog/variants/dual-post-top#>
<https://www.caribonigroup.com/en/products/catalog/variants/newton-2-0> Meglátásunk szerint Ajánlatkérő megsértette Kbt. 69 § (1)-(2) bekezdésében foglaltakat, ugyanis észlelnie kellett volna a minden kétséget kizáró alátámasztás hiányát. Ajánlatkérő továbbra sem győződött meg az ajánlat tartalmi szakmai megfelelőségéről, mindössze a PLG Zrt. nyilatkozata alapján utasította el az előzetes vitarendezési kérelmet. Sérelmesnek tartjuk, hogy érdemben nem

vizsgálta meg annak tartalmát, holott konkrét adatlapokat bocsátottunk rendelkezésére a gyártói katalógusból. [...]

Megjegyezni kívánjuk, hogy a PLG Zrt. által benyújtott nyilatkozat nem felel meg a Kbt. 35.§ (3) bekezdésében foglalt előírásnak, tekintettel arra, hogy közös ajánlattevő lévén a közös ajánlattételben részt vevő másik partner - Escogroup Korlátolt Felelősségű Társaság - nem került feltüntetésre a 4 nyilatkozaton, így annak tartalma jelen formájában nem vehető figyelembe a közbeszerzési ajánlat bírálatakor.”

Megsértett jogszabályi rendelkezések között megjelölésre került a Kbt. 69. § (1), (2), (13) bekezdése, a Kbt. 2. § (1) – (3) bekezdése és a Kbt. 35. § (3) bekezdése.

13. Az ajánlatkérő 2026. február 26-án az alábbi választ adta a kérelmező előzetes vitarendezési kérelmére:

„Ajánlatkérő válasza a II. kérelmi elem tekintetében: Közös ajánlattevők között létrejött ‚Együttműködési Megállapodás‘ 1. pontjában rögzített képviselőre vonatkozó rendelkezései szerint: „A tárgyi közbeszerzési eljárásban a közös ajánlattevők teljes jogú képviselőjére (az ajánlattétellel kapcsolatos valamennyi jognyilatkozat megtételére, a közös ajánlattevők teljes jogú képviselőjére, az ajánlat aláírására) PLG Szolgáltató Zrt. részéről Borodv Balázs vezérigazgató (telefonszáma: +36 1 225 1360) teljes joggal jogosult. A közös ajánlattevők képviselőjére jogosult (PLG Szolgáltató Zrt.) gazdasági szereplő jelen eljárás tekintetében az EKR rendszerben elektronikus úton teendő nyilatkozatok megtételekor az egyes közös ajánlattevők képviselőjében eljárhat.“ A felek kölcsönös akaratnyilatkozata szerint tehát a kérelmező által hivatkozott nyilatkozat tartalmát jelen formájában érvényes és hatályos joghatást kiváltó nyilatkozatként szükséges figyelembevenni a közbeszerzési ajánlat bírálatakor!

Ajánlatkérő előzetes vitarendezési kérelem alapján tett intézkedései: Tekintettel az előzetes vitarendezési kérelem tartalmára, az ott megjelölt megsértett jogszabályhelyekre, a fent rögzített ténymegállapításokra, illetve jogi érvelésre ajánlatkérő a kérelemnek részben helytad és az I. kérelmi elem tekintetében a Kbt. 69. § (13) bekezdése alapján a benyújtott igazolás, nyilatkozat tartalmának ellenőrzése érdekében - jelen dokumentum kibocsátásával egyidejűleg - más gazdasági szereplőtől (gyártó) információt kér a kérelem tárgyát képező műszaki feltételek ellenőrzése tekintetében, egyebekben a II. kérelmi elem vonatkozásában a kérelmet elutasítja.”

14. Az ajánlatkérő 2026. február 26-án megkeresést küldött a Cariboni Group S.p.A. részére az alábbi tartalommal:

„Kérjük, küldjön gyártói nyilatkozatot arról, hogy az alábbi tételek a megadott adatokkal legyárthatók-e az Ajánlattevők számára: Termékkód: 01DU 44 17 IEC Szigetelési osztály: I. osztály Optikai burkolat: edzett üvegernyő Oszlopátmérő: 46160 mm, Állíthatóság: 0-15° között Termékkód: 01NN- 020 18 IEC Szigetelési osztály: I. osztály Optikai burkolat: edzett üvegernyő Oszlopátmérő: 46160 mm, Állíthatóság: 0-15° között Termékkód: 01NN- 021- 19 IEC Szigetelési osztály: I. osztály Optikai burkolat: edzett üvegernyő Oszlopátmérő: 46160 mm, Állíthatóság: 0-15° között”.

15. A Cariboni Group S.p.A. nevében az ESCOGRUP Kft. 2026. március 3-án nyilatkozott, hogy az érintett „termékek egyediek, gyártásuknak nincs akadály” a megkeresésben közölt specifikáció szerint.

16. Az ajánlatkérő 2026. március 4-én elutasította a kérelmező előzetes vitarendezési kérelmét az alábbiak szerint:

„Ajánlatkérő az I. kérelmi elem vonatkozásában tekintettel az előzetes vitarendezési kérelem

tartalmára, az ott megjelölt megsértett jogszabályhelyekre, a fent rögzített ténymegállapításokra, illetve jogi érvelésre ajánlatkérő a Kbt. 69. § (13) bekezdése alapján - a benyújtott igazolás, nyilatkozat tartalmának ellenőrzése érdekében - más gazdasági szereplőtől (gyártótól, forgalmazótól) információt kért a kérelem tárgyát képező műszaki feltételek ellenőrzése tekintetében. A lámpatest gyártója, forgalmazója a törvényben rögzített határidőn belül megküldte az érintett termékre vonatkozó műszaki adatokat! A teljesség igényével, valamint a teljes átláthatóság biztosítása mellett ajánlatkérő teljes terjedelmében csatolja a gyártó, forgalmazó által benyújtott dokumentumot, valamint annak magyar nyelvű fordítását! Ajánlatkérő az ajánlat bírálatát ismételten elvégezte és megállapította, hogy az ajánlat műszaki tartalma tekintetében felvetett ellentmondások tisztázásra kerültek, ezért nincs jogszerű indok a 2026. január 30. napján kibocsátott 'Összegezés' tárgyú dokumentum módosítására. Tekintettel az előzetes vitarendezési kérelem tartalmára, az ott megjelölt megsértett jogszabályhelyekre, a fent rögzített ténymegállapításokra, illetve a lámpatest gyártója, forgalmazója által megadott műszaki adatokra az I. kérelmi elem tekintetében Ajánlatkérő a vitarendezési kérelmet elutasítja.”

A jogorvoslati kérelem

17. A kérelmező a 2026. március 10-én benyújtott és hiánypótlásaival pontosított jogorvoslati kérelmében az alábbi kérelmi elemeket terjesztette elő:

1. kérelmi elem: A PLG Zrt. nyertes ajánlattevő ajánlata érvényességének megállapítására jogsértően, a Kbt. 69. § (1) – (2) bekezdéseibe, a Kbt. 73. § (1) bekezdés e) pontjába ütköző módon került sor, mert az árazott költségvetés 1-17. soraiban szereplő lámpatestek vonatkozásában a mérési jegyzőkönyv nem támasztja alá a felvett teljesítményt.

2. kérelmi elem: A PLG Zrt. nyertes ajánlattevő ajánlata érvényességének megállapítására jogsértően, a Kbt. 69. § (1) – (2) bekezdéseibe, a Kbt. 69. § (13) bekezdésébe ütköző módon került sor, mert az árazott költségvetés 18-20. soraiban szereplő három – ott felsorolt - lámpa nem felel meg a közbeszerzési dokumentumok előírásainak.

3. kérelmi elem: A PLG Zrt. nyertes ajánlattevő ajánlata érvényességének megállapítására jogsértően, a Kbt. 35. § (3) bekezdésébe ütközően került sor, mert a közös ajánlattevők nevében tett nyilatkozat nem lett volna elfogadható, mert az nem tartalmazta a közös ajánlattevők megjelölését.

18. Nyilatkozott, hogy a jogsértésről 2026. március 4-én szerzett tudomást, amikor az ajánlatkérő elutasította az előzetes vitarendezési kérelmét. Előadta továbbá, hogy ügyfélképességét igazolja, hogy a Kbt. 148. § (2) bekezdés alapján ajánlattevőként ajánlatot nyújtott be, majd az összegezés megküldését követően iratbetekintést kért a nyertes ajánlattevő szakmai ajánlatába. Az iratbetekintés során az ajánlatkérő által rendelkezésre bocsátott dokumentumok alapján alapos okkal vélelmezhető volt, hogy a nyertesnek kihirdetett ajánlattevő ajánlata nem felel meg az ajánlati felhívás és a közbeszerzési dokumentumok előírásainak. Az ajánlatkérő ezt követően megválaszolta a kérelmező előzetes vitarendezési kérelmét, amelyhez csatolta hiánypótlási felhívása keretében beérkezett dokumentumot. A kapott válasz és dokumentum alapján továbbra is vélelmezhető alapos okkal, hogy a nyertes ajánlattevő ajánlata nem felel meg az ajánlati felhívás és a közbeszerzési dokumentumok előírásainak. Vélelmezhető, hogy az ajánlatkérő továbbra sem kellő alapossággal végezte el az ajánlat bírálatát, ezért ismételten előzetes vitarendezési kérelmet nyújtott be, ahol felhívta figyelmét a Kbt. 69. § (13) bekezdése szerinti intézkedés megtételének lehetőségére, az ajánlat megfelelőségének minden kétséget kizáró tisztázása érdekében. Az ajánlatkérő élt is a Kbt. 69. § (13) bekezdése szerinti felvilágosítás kéréssel, melynek nyomán megválaszolta a kérelmező előzetes vitarendezési kérelmét, azonban

továbbra sem támasztotta alá minden kétséget kizáróan a nyertes ajánlattevő ajánlatának megfelelőségét. Rögzítette, hogy ha a kérelmében foglaltak megállapítást nyernek, abban az esetben a megnevezett ajánlattevő ajánlata érvénytelen, melynek eredményeként lehetősége nyílik érvényes ajánlatot tett ajánlattevőként a közbeszerzési szerződést nyertesként megkötni, melynek alapján az ügyfélképessége okszerűen fennáll. Igazolta 1.427.709.-Ft igazgatási szolgáltatási díj megfizetését.

19. Részletesen ismertette a kérelmi elemeket. Jogorvoslati kérelmében a második kérelmi elem körében az alábbiakat fejtette ki:

„Ajánlatkérő a Kérelmező által jelzett anomáliák kapcsán számos eljárási cselekményt hajtott végre. Meglátásunk szerint a Kbt. 69. § (13) szerinti ellenőrzést az ajánlatkérő nem ellenőrzésre, hanem utólagos kimentésre használta. A Kbt. 69. § (13) bekezdésének lényege, hogy az ajánlatkérő a benyújtott igazolás, nyilatkozat tartalmának ellenőrzése érdekében kérhet információt más szervtől, hatóságtól vagy gazdasági szereplőtől. A rendelkezés logikája ellenőrzés, nem pedig az, hogy az ajánlat hiányzó vagy ellentmondásos műszaki alátámasztását utólag, új tartalmú, nyilatkozatokkal hozzák létre. Itt ráadásul a megkeresés nem is a benyújtott ajánlat tartalmának ellenőrzésére, hanem a legyárthatóságra irányult. A nyertesnek kihirdetett PLG Zrt. eredetileg benyújtott ajánlata azt a látszatot kelti, hogy sorozatgyártott termékekről van szó, a szakmai ajánlat nem jelöli a termékek egyedi gyártását, az EscoGroup utólagos nyilatkozata olyan többletinformációt tartalmaz, amely a szakmai ajánlat körébe tartozik. A Kérelmező által felvetett kérdések konkrét gyártói anomáliákra vonatkoztak: az ajánlat és a gyártó cég publikusan elérhető katalógus adatainak ellentmondásaira. Meglátásunk szerint ezen ellentmondásokat hitelesen ezen eljárásban kizárólag a gyártó tudta volna feloldani, azonban a nyilatkozatot nem a gyártó, hanem a forgalmazó tette meg. Tekintettel arra, hogy a forgalmazó maga is ajánlattevő (közös ajánlattevő) az eljárásban, nyilatkozatának hitelessége erősen megkérdőjelezhető. Az ajánlatkérő kérdésfeltevése alkalmatlan a jelzett ellentmondások feloldására. Álláspontunk szerint Ajánlatkérő kommunikációja az ellentmondás feloldása kapcsán jogsértő, tekintettel arra, hogy a feltett kérdése nem konkrétan a megajánlott termék paramétereire vonatkozik, hanem arra, hogy adott esetben általánosságban képes-e a gyártó olyat gyártani, amelyet a kérdésben feltettek számára. A megkeresés nem arra vonatkozik, hogy a megajánlott konkrét termékkódokhoz tartozó termékek a benyújtott ajánlat szerint megfelelnek-e, hanem arra, hogy a felsorolt tételek a megadott adatokkal legyárthatók-e az Ajánlattevők számára. Ez nagyon más kérdés: a közbeszerzési bírálatban nem a jövőbeli gyárthatóságot, hanem a benyújtott ajánlat megfelelőségét kell igazolni. Kérelmező előzetes vitarendezési kérelme éppen arra irányult, hogy a nyilvános gyártói katalógus alapján a megajánlott típusoknál ellentmondás van az IEC osztály, az optikai búra anyaga, a Newton S / Large, a lámpakarra szerelhetőség és a fej állíthatóságának körében. Az ajánlatkérő válasza nem oldja fel tételeken a Kérelmező által jelzett konkrét ellentmondásokat. A Kérelmező előzetes vitarendezési kérelme konkrétan megjelölte, hogy a Newton 2.0 családnál az I. IEC osztály a képernyőfotó szerint a "Large" verzióhoz kötődik, miközben a megajánlás Newton S, és nem szerelhető lámpakarra; továbbá a Dual lámpacsaládnál II. IEC besorolást és polikarbonát optikai búrát jelölt meg a nyilvános katalógus alapján, nem szerelhető csak oszlopcsúcsra és nem állítható a lámpatest feje. Az ajánlatkérő válasza ezzel szemben csak általánosságban mondja ki, hogy az ellentmondások tisztázódtak, de nem fejtí ki, hogy melyik termékkód, melyik paraméter és melyik dokumentum alapján. Az ajánlatkérő a Kbt. 69. § (13) bekezdése alapján felvilágosítást kért az érintett termék gyártójától annak érdekében, hogy az ajánlat tartalmával kapcsolatos ellentmondást feloldja. A megkeresésre azonban nem a gyártó adott választ, hanem egy olyan gazdasági szereplő, amely az eljárásban ajánlattevőként vesz részt és így közvetlen gazdasági érdekeltséggel rendelkezik az eljárás eredményében. A Kbt. 69. § (13)

bekezdésének célja, hogy az ajánlatkérő az ajánlatban szereplő információk valóságtartalmát objektív, az ajánlattevőtől független forrásból ellenőrizhesse. E rendelkezés rendeltetése tehát az ajánlat tartalmának külső, pártatlan megerősítése, amely az ajánlatkérő bírálati kötelezettségének teljesítését segíti. Ezzel szemben jelen esetben a felvilágosítás olyan gazdasági szereplőtől származik, amely maga is érdekelt az eljárás eredményében, így nyilatkozata nem tekinthető objektív, független forrásból származó információnak. Az ilyen nyilatkozat bizonyító ereje korlátozott, különösen akkor, ha az ajánlat tartalmával kapcsolatos ellentmondás feloldása a kérdés. Az ajánlatkérő azt állítja, hogy a gyártó/forgalmazó megküldte az érintett termékre vonatkozó műszaki adatokat, de a csatolt fordítás alapján ez nem történt meg. A március 4-i válasz szerint az ajánlatkérő a Kbt. 69. § (13) alapján megkereste a gyártót/forgalmazót, és az a törvényben rögzített határidőn belül megküldte az érintett termékre vonatkozó műszaki adatokat, amelyet teljes terjedelemben csatolnak. Ehhez képest a fordításban látható tényleges válasz nem műszaki adatközlés, hanem annyi, hogy a Cariboni Group az Escogroup Kft.-t, mint értékesítési partnert és a pályázat résztvevőjét kéri fel a válaszára. Ez nem gyártói megfelelőségi nyilatkozat, és nem is műszaki adatközlés. Mindezekre tekintettel az ajánlatkérő eljárása sérti a Kbt. 69. §-ában foglalt bírálati kötelezettséget és a Kbt. 2. § (1) bekezdésében rögzített alapelveket, különösen a verseny tisztaságának és az esélyegyenlőségnek az elvét, mivel az ajánlat tartalmával kapcsolatos ellentmondás feloldására olyan forrásból származó nyilatkozatot fogadott el, amely nem tekinthető objektív és pártatlan ellenőrzési forrásnak.”

20. A kérelmező hiánypótlásában a második kérelmi elemet érintően az alábbiakat adta elő:

„Az ajánlatban megadott és az Ajánlatkérő árazatlan költségvetésének 18-20. soraiban szereplő 01DU 44 17-es, 01NN 020 18-as, 01NN 021 19-es kódjelű lámpák nem felelnek meg a közbeszerzési dokumentumok elvárásainak az alábbiakban részletezettek szerint:

A 01DU 44 17 kódjelű lámpa adatlapján a fényerősség 3.041 lm, míg a mérési jegyzőkönyvön 3.165 lm.

Az ajánlatban szereplő adatlap: [...]

Az ajánlatban szereplő mérési jegyzőkönyv: [...]

A 01DU 44 17 kódjelű lámpa beadott adatlapján az szerepel, hogy a lámpatest 46/60mm karra felszerelhető. A képen a lámpatest oszlopra van szerelve és nem karra, továbbá csak a 60mm van megadva. Kérelmező a lámpatest katalóguslapját megtalálta az interneten, azonban a katalógusban is csak a 60 mm-es adat szerepel, továbbá az, hogy csak és kizárólag oszlopocsúcsra szerelhető fel.

Dual

Cariboni Group



DATI PRESTAZIONALI / PERFORMANCE DATA

Flusso apparecchio / Fitting flux:
1650 - 10835 lm

Potenza apparecchio / Fitting power:
12 - 78 W

Indice di resa cromatica / Colour Rendering Index:
CRI > 90, SDCM ≤ 3

Illuminazione intelligente / Smart lighting:
mezzanotte virtuale. Su richiesta DALI, ZHAGA, CLO
virtual midnight. On request DALI, ZHAGA, CLO

TEMPERATURA COLORE
COLOUR TEMPERATURE

- 2700 K
- 3000 K
- 4000 K

MATERIALI / MATERIALS

Corpo e codolo / Body and fastening part:
pressofusione di lega d'alluminio UNI EN AB 47100
(contenuto rame < 1%) / die-cast aluminium alloy UNI EN
AB 47100 (copper content < 1%)

Schermo / Screen:
polycarbonato trasparente stabilizzato agli UV
con fotoincisione / transparent polycarbonate UV
stabilized with photoengraving

Gruppo ottico / Optical unit:
lenti PMMA ad alta trasparenza / high-transparency
PMMA lenses

Finitura / Finish:
fosfocromatazione e verniciatura in polveri di poliestere
realizzata in 16 fasi per la miglior resistenza agli
agenti atmosferici / phospho-chromatation treated
and polyester powder-coated in 16 phases to increase
weather resistance

COLORI / COLOURS

- SABLÉ 100 NOIR

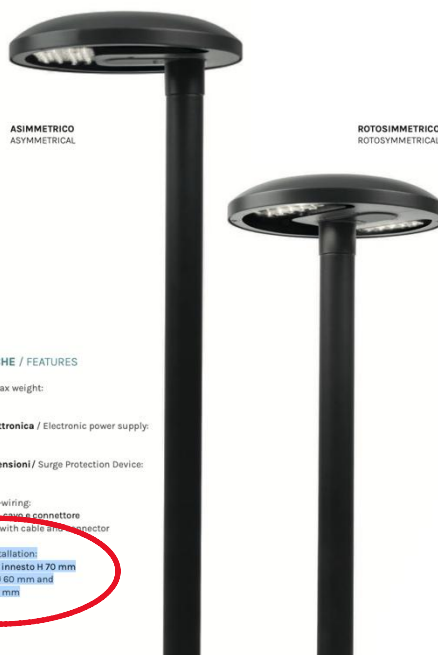
ASIMMETRICO
ASYMMETRICALROTOSIMMETRICO
ROTOSYMMETRICAL

CARATTERISTICHE / FEATURES

Peso massimo / Max weight:
6 kg

Alimentazione elettronica / Electronic power supply:
inclusa / included

Resistenza sovratensioni / Surge Protection Device:
10 kV MC/MD

Precablaggio / Pre-wiring:
incluso, fornito con cavo e connettore
included, provided with cable and connector

Installazione / Installation:
pali cima Ø 60 mm innesto H 70 mm
poles for post top Ø 60 mm and
fastening part H 70 mm

A kijelölt szöveg fordítása:

Telepítés: 60 mm átmérőjű oszlopcsúcshoz való oszlopok, 70 mm átmérőjű rögzítőelem.

A katalógusadatok alapján a lámpatest karra való szerelhetősége nem megvalósítható.

A 01DU 44 17 kódjelű lámpatest beadott adatlapján az szerepel, hogy a lámpatest dőlésszöge állítható 0 - 15 fok között, azonban sem a képen, sem a katalógusban, sem a felszerelési útmutatóban nem szerepel ilyen adat.

Összehasonlítóképpen becsatolunk egy másik lámpatípushoz tartozó katalógusrészletet, amelyben a lámpatest valóban rendelkezik állítható dőlésszöggel. Amennyiben a fent problematikusnak jelzett lámpa szintén képes lenne állíthatóságra, ugyanilyen adattípussal kellene rendelkeznie:

Cariboni Group

Koinè

Palo / Pole

DATI TECNICI / TECHNICAL DATA

Installazione / Installation:

pali Ø 46 - 60 - 76 mm

poles Ø 46 - 60 - 76 mm

Inclinazione / Inclination:

0° ÷ 90° (con passo 5°)

0° ÷ 90° (step 5°)

A bekarikázott szöveg fordítása:

Dőlésszög:

0° ÷ 90° (5°-os lépésekben)

A 01DU 44 17 kódjelű lámpa beadott adatlapján az szerepel, hogy a lámpa búrájának anyaga üveg, a katalógusban UV-álló átlátszó polikarbonát búra szerepel.

Dual Cariboni Group

DATI PRESTAZIONALI / PERFORMANCE DATA

Flusso apparecchio / Fitting flux:
1650 - 10835 lm

Potenza apparecchio / Fitting power:
12 - 78 W

Indice di resa cromatica / Colour Rendering Index:
CRI ≥ 70, SDCM ≤ 3

Illuminazione intelligente / Smart lighting:
mezzanotte virtuale. Su richiesta DALI, ZHAGA, CLO
virtual midnight. On request DALI, ZHAGA, CLO

TEMPERATURA COLORE / COLOUR TEMPERATURE

- 2700 K
- 3000 K
- 4000 K

MATERIALI / MATERIALS

Corpo e cado / Body and fastening part:
pressofusione di lega d'alluminio UNI EN AB 4700
(contenuto rame < 1%) / die-cast aluminium alloy UNI EN
AB 4700 (copper content < 1%)

Schermo / Screen:
poli-carbonato trasparente stabilizzato agli UV
con fotoincisione / transparent polycarbonate UV
stabilized with photoengraving

Gruppo ottico / Optical unit:
lenti PMMA ad alta trasparenza / high-transparency
PMMA lenses

Finitura / Finish:
fosfocromatazione e verniciatura in polveri di poliestere
realizzata in 16 fasi per la miglior resistenza agli
agenti atmosferici / phospho-chromatation treated
and polyester powder-coated in 16 phases to increase
weather resistance

CARATTERISTICHE / FEATURES

Peso massimo / Max weight:
6 kg

Alimentazione elettronica / Electronic power supply:
inclusa / included

Resistenza sovratensioni / Surge Protection Device:
10 kV MC/MD

Precablaggio / Pre-wiring:
incluso, fornito con cavo e connettore
included, provided with cable and connector

Installazione / Installation:
pali cima Ø 60 mm innesto H 70 mm
poles for post top Ø 60 mm and
fastening part H 70 mm

A bekarikázott szöveg fordítása: Búra: Átlátszó polikarbonát UV stabilizált fotógravírozással. A kifogásolt 01DU 44 17-es, 01NN 020 18-as, 01NN 021 19-es kódjelű lámpák kapcsán az IEC védelmi osztályra vonatkozóan a II. osztály van feltüntetve a katalógusban, míg az előírás I. osztály volt, a csatolt műszaki adatlapokon a katalógusadatoknak ellentmondóan ajánlattevő I. osztályúnak tüntette fel ezt az adatot. A katalógusban a nemzetközi jelzést használja a gyártó, CL (class) adatként kell keresni.

Newton 2.0

220-240V 50 60Hz CL II CL I* IP66 IK09 ta -30°C +50°C

CE RoHS NFC

(*) Le versioni large alla massima potenza sono disponibili in CL I
Large versions at maximum power are in CL I

Itt látszik, hogy a lámpacsalád alaphő II. osztályú IEC védelmű, csak a „Large” verziók tartoznak az I. osztályba, a megajánlás azonban Newton S, azaz „Small” típusú.

A Dual lámpacsalád IEC védelmi besorolása: II, fentebb beillesztettük a búrára vonatkozó alátámasztásnál a vonatkozó katalógusrészletet, CL jelzésnél bekarikázva.

A 01NN 020 18-as, 01NN 021 19-es kódjelű lámpák kapcsán sem a katalógusban, sem a felszerelési útmutatóban nem található nyoma annak, hogy 46/60mm-es karra fel lehetne szerelni ezeket, pedig a felszerelési útmutatóhoz tartozik egy alkatrészek fájl is, ami azt mutatja meg, milyen kengyelekkel lehet szerelni a lámpát. A kengyel az a rész, amit a falra felfúrunk, és két csavarral tartja a lámpa közepét, hogy forgatható legyen.

Serenity 2.0

TECNICHE / TECHNICAL

Power consumption / Potenziamento: 30W
 Power consumption / Potenziamento: 30W
 Voltage of power connection / Tensione di collegamento: 230V ~ 50/60 Hz

TEMPERATURA COLORE / COLOR TEMPERATURE

3000K
 4000K

MATERIE / MATERIALS

Supporto a soffitto in Placaggio / Ceiling and fitting system: alluminio anodizzato / Anodized aluminum alloy (Al-Mg)

COLORE / COLOR

NERO

CARATTERISTICHE / FEATURES

Max. height: 150 mm
 Weight: 4,2 kg (max), 3,8 kg (standard), 3,6 kg (light)

INSTALLAZIONE / INSTALLATION

3000K / 4000K in regolazione centrale / 3000K / 4000K adjustable

Kijelölt szöveg fordítása:

Telepítés:

Falra, mennyezetre, oszlopra

Be-/kimeneti lehetőség

A fenti állításokat alátámasztó bizonyítékként jelöljük meg:

- egyrészt az Ajánlatkérőnél fellelhető nyertesnek kihirdetett ajánlattevő ajánlatának részét képező adatlapokat és mérési jegyzőkönyveket

- másrészt a Kérelmező előzetes vitarendezési kérelmeihez csatolt, a vitatott lámpatestek nyilvánosan elérhető katalógusait, dokumentumait, amelyeket jogorvoslati kezdeményezésünkhöz is csatoltunk. [...]

„Ajánlatkérő a [...] felsorolt tételes műszaki ellentmondásokat nem tisztázta kétséget kizáróan. A megajánlott termékekre vonatkozóan nyilvánosan, interneten elérhető és letölthető katalógusok adataihoz képest a nyertesnek kihirdetett ajánlattevő ajánlata eltérő adatokat tartalmaz – ahogy azokat egyenként megjelöltük fentebb. Ajánlatkérő első körben, az első előzetes vitarendezési kérelmünkkel kapcsolatban közös ajánlattevőkhöz intézett hiánypótlást és felvilágosításkérést. A PLG Zrt. az ajánlati felhívás VI.3.9) 12) pontjában megjelölt gyártói nyilatkozat helyett saját maga nyilatkozott az ajánlatában egyszer már szereplő adatlapokban található adatok megfelelőségéről, melyet Ajánlatkérő minden további indoklás kérés nélkül elfogadott. Második előzetes vitarendezési kérelmünknek megfelelően Ajánlatkérő már a gyártóhoz fordult közvetlenül információkéréssel, azonban az általa kiküldött tájékoztatókérdésben nem azt kérte be a gyártótól, hogy a nyertesnek kihirdetett ajánlattevő ajánlatában nevesített lámpatestek (kódnévvel beazonosíthatóan) a gyártónál konkrétan milyen paraméterekkel, tulajdonságokkal rendelkeznek, léteznek-e ezek a termékek, hanem a közbeszerzési eljárásban elvárt paramétereket küldte meg azzal, hogy a gyártó képes-e előállítani ilyen kritériumokkal terméket. Ajánlatkérő a gyártónak küldött kérdései: [...]

Az árazott költségvetés tételeiben található előírások: [...]

Mint látható, ajánlatkérő arra kérdezett rá, hogy az árazott költségvetés 18., 19. és 20. tételei felszerelhetőek-e oszlopra (pole), szemben az árazott költségvetésben szereplő „kar” kifejezéssel. Ez egy szignifikáns különbség, a lámpaoszlop egy egyedülálló egység, míg a lámpakar arra szolgál, hogy egy többnyire más funkciót is betöltő (közcélu hálózati) oszlopra a lámpatest felszerelhető legyen. [...]

Lámpaoszlop:



raktáron!

Lámpakar:

A gyártó áthárította az érdemi válaszadást a forgalmazóra, aki maga is ajánlattevő ebben az eljárásban, és aki egy egyszerű nyilatkozatot tett arról, hogy az általa megajánlott lámpák egyediek, és az árazott költségvetésben szereplő lámpakarra felszerelhetőek, holott Ajánlatkérő kérdése nem is erre vonatkozott. Kérdés, hogy amennyiben a magyarországi forgalmazó nem lenne maga is Ajánlattevő, vajon tudhatta volna, hogy Ajánlatkérő kérdése nem az oszlopra, hanem a lámpakarra vonatkozik? Ajánlatkérő a búra anyagával kapcsolatban nem azt kérdezte, hogy a megajánlott lámpatest milyen búrával rendelkeznek, hanem a kérdésfeltevése már tartalmazta az elvárt választ: „Ugye hőkezelt edzett üveg?”. A magyarországi forgalmazó, aki történetesen közös ajánlattevők egyike, nyilatkozatában a kérdésfeltevés tartalmát ismételte meg, így továbbra sem világos, hogy hogyan lett volna feloldva a katalógus és az ajánlat ellentmondása. Az előírás üvegbúra volt, a katalógus adat szerint a lámpatest búrájának anyaga polikarbonát, ami semmilyen fordításban nem feleltethető meg az üveg előírásnak. [...]

Amennyiben valóban egyediek a lámpák, akkor hogy lehetséges, hogy a mérési jegyzőkönyveken minden egyes megajánlott lámpatest cikkszámával mellett egy sorozatgyártásban létező termék neve van feltüntetve, amely termék, egyértelműen beazonosítható:

- a 01DU4417 cikkszámú lámpánál a Dual R1-4000K22W420mARS02
- a 01NN02018 cikkszámú lámpánál a Newton 2.0-SR2-4K53W540mALT63
- a 01NN02119 cikkszámú lámpánál a Newton 2.0-SR2-4K86W840mALT63

Megjegyezni kívánjuk, hogy nyertesnek kihirdetett ajánlattevő ajánlata sehol nem tartalmaz egyedi gyártásra való utalást, ebből következőleg gyanítható, hogy az utólag tett nyilatkozata az ajánlata hibáinak utólagos kiküszöbölését szolgálja.

Kérelmező előzetes vitarendezési kérelmében jogalapként a Kbt. 69. § (13) bekezdését jelölte meg, amely egyértelműen tartalmazza, hogy ajánlatkérőnek a megadott információk valóságát más gazdasági szereplőtől kell kérnie. Ebből automatikusan következik, hogy az közös Ajánlattevők egyike, mint érintett fél, nem lehet más gazdasági szereplő.

Ajánlatkérő a válasz elfogadásakor abban hibázott, hogy nem győződött meg a gyárthatóság valóságáról, továbbra sincs hiteles információ az információgazdától, a forgalmazó olyan nyilatkozatot tett, amely nem az ő hatáskörébe tartozott, és ezt Ajánlatkérő fenntartás nélkül elfogadta. Továbbra sincs objektív, független forrásból származó információ, amely alapján a megajánlás alátámasztottsága hitelesen elfogadható lenne.

Jogorvoslati kérelmünk éppen arra irányul, hogy a Tisztelt Döntőbizottság vizsgálja meg nyertesnek kihirdetett ajánlattevő ajánlatának fentiekben tételesen megadott ellentmondásait, és állapítsa meg, hogy ajánlatkérő meggyőződési kötelezettsége megfelelt-e a formál logika szabályainak, kérdésfeltevése valóban alkalmas volt-e arra, hogy kiderítse, a nyertesnek kihirdetett ajánlattevő ajánlati kötöttséggel terhelt ajánlata valóban az ajánlatkérő által beszerezni kívánt termékeket tartalmazta, és nem utólag hozza olyan helyzetbe nyertesnek kihirdetett ajánlattevőt, hogy az esetlegesen hibás ajánlata jogsértő módon kerüljön javításra.”

21. Az ajánlatkérő által a jogorvoslati eljárás során tett észrevételeket érintően kifejtette, hogy az optikai búra anyaga, az IEC osztály, a szerelhetőség és állíthatóság tekintetében az ajánlatkérő nem tisztázta az ellentmondásokat, felvilágosítás kérésével csupán visszaigazoltatta a saját feltételeit. Az ajánlatkérő ezen körülmények ellenére a műszaki megfelelőséget tisztázottnak tekintette, és ennek alapján végezte el a bírálatot. Ez sérti a Kbt. 69. § (1)–(2) bekezdésében foglalt kötelezettséget, mivel az ajánlat megfelelősége nem került minden kétséget kizáró módon igazolásra. A bírálat nem alapulhat kizárólag az ajánlattevő nyilatkozatán, különösen olyan esetben, amikor a rendelkezésre álló külső műszaki források azzal ellentmondásban állnak. A felvilágosítás nem jelentheti az ajánlattevő állításainak pusztá megerősítését, annak ellenőrizhető alátámasztása nélkül.

22. Az ajánlatkérő által a harmadik kérelmi elemet érintő elkésztési kifogással kapcsolatban a kérelmező kifejtette, hogy egyetlen előzetes vitarendezési kérelmet terjesztett elő, amely több kérelmi elemet tartalmazott. Az ajánlatkérő ezen kérelmi elemekre nem egyidejűleg, hanem külön időpontokban adott választ. A Kbt. rendelkezéseiből nem vezethető le olyan kötelezettség, hogy a kérelmezőnek az egyes részválaszokhoz igazodva több, egymástól független jogorvoslati kérelmet kellene előterjesztenie. Ezzel szemben a jogorvoslati jog gyakorlása szempontjából az a releváns, amikor a kérelmező az ajánlatkérő teljes, valamennyi kérelmi elemre kiterjedő álláspontját megismeri. A jogsértés ekkor válik egységesen értékelhetővé, és ekkor nyílik meg a jogorvoslati jog gyakorlásának reális lehetősége.

23. A jogorvoslati eljárás során tett észrevételeket érintően kifejtette, hogy az „egyedi gyártás” körülményére hivatkozás tényét sem az ajánlat eredetileg benyújtott dokumentumai (adatlapok, mérési jegyzőkönyvek), sem a műszaki leírás, sem a felhívás nem tartalmazta. Az „egyedi gyártás”, mint körülmény kizárólag az EscoGroup Kft. – tehát a nyertes ajánlattevői konzorcium tagja – 2026. március 3-án kelt utólagos nyilatkozatában jelent meg. Ez nem egy meglévő, az ajánlatban szereplő tartalom utólagos pontosítása, hanem új körülmény utólagos bevezetése, amely az ajánlati kötöttség sérelmét eredményezi. Az „egyedi gyártás” pusztá állítása nem mentesíti az ajánlatkérőt a Kbt. 69. § (1) – (2) bekezdéseiben foglalt érdemi vizsgálati kötelezettség alól. Ha a megajánlott termék a katalógustól eltérő, „egyedi” paraméterekkel rendelkezik, akkor éppen erre tekintettel lett volna kötelessége az ajánlatkérőnek a benyújtott igazolások (mérési jegyzőkönyvek) alapján – azok belső ellentmondásait feloldva – meggyőződnie a műszaki megfelelőségről. Az „egyedi gyártás” hivatkozása nem helyettesíti az objektív műszaki bizonyítékot. Az „egyedi gyártás” ellentmond annak is, hogy az egyéb érdekelt maga is azt hangsúlyozza nyilatkozatában, miszerint „a termék úgynevezett konfigurációját kellett csak kismértékben módosítani”, „sorozatgyártásban fellelhető alkatrészekből, anyagokból áll”. Egy sorozatgyártású alkatrészekből kis konfigurációs eltéréssel összeállított termék fogalmilag nem egyedi gyártású termék. Az „egyedi gyártás” érve tehát nem egyetlen, koherens állítás, hanem a kifogások megválaszolásához adott esetenként eltérő tartalmú hivatkozás.

24. Az ajánlatkérői és egyéb érdekelti nyilatkozatok új, az eredeti ajánlatban nem szereplő bizonyítékokat és körülményeket vezetnek be, amelyek éppen az ajánlati kötöttség sérelmét igazolják. Az ajánlatkérő és az egyéb érdekelt nyilatkozatai alapján felmerül az a szempont is, hogy ha helyes lenne az ajánlatkérő érvelése, akkor sokkal több piaci szereplő élhetett volna az ajánlattétel lehetőségével. Ugyanis, ha az ajánlatkérő megengedte volna, hogy a lámpatest hiányosságait kiegészítő konfigurációkkal orvosolni lehet, akkor olyan lámpatestek is megajánlásra kerülhettek volna, amelyek önmagukban nem tudták teljesíteni a kiírás paramétereit. Az „adapter” utólagos bevezetése véleménye szerint az ajánlati kötöttség sérelmét jelenti, a PLG Zrt. a 46/60 mm átmérőjű karra szerelést egy „a gyártó által rendszeresített szűkítő betéttel” (azaz egy adapterrel) kívánja igazolni, és külön mellékletként csatolta az adapter szerelési útmutatóját, valamint az „I_2_3_Dönthető_kar_HUN.pdf” jelű adatlapot, amely a 0–15 fokig állítható adapter (típuszáma: 01DU 44 17 Dual parkvilágítóhoz, 46/60 mm karhoz és oszlophoz) műszaki paramétereit tartalmazza. Az adapter alkalmazása súlyos jogi kifogásokat vet fel, mert az egyrészt nem volt a közbeszerzési dokumentumok tárgya. A felhívás II.1.4. pontja a felszerelendő lámpatestek általános jellemzői körében a 10. pontban azt rögzíti: „Beépítés: 46/60 mm karra, dőlésszög állítható 0–15 fok között”. Ez a jellemző tehát magára a lámpatestre vonatkozó követelmény volt: a lámpatestnek kellett 46/60 mm-es karra szerelhetőnek és 0–15 fok között dönthetőnek lennie. Ezt erősíti meg a felhívás VI.3.9. pontja is, amely a szakmai ajánlat részeként az „egyed-egy lámpatest-típusok jellemzőit” elváró 13 db jellemzőt elsődlegesen a lámpatesthez kapcsolja. Kifejtette, hogy sem a felhívásban, sem a műszaki leírásban nem szerepel az adapter fogalma, az ajánlatkérő nem írta elő, hogy a beépíthetőséget kiegészítő alkatrészszel (szűkítő betéttel, adapterrel) is lehet biztosítani, és ehhez kapcsolódóan nem határozott meg adapterre vonatkozó műszaki paramétereket (anyaga, milyen karra szerelhető, méretek, garancia stb.) sem. Mivel az adapter műszaki paramétereit nem voltak előírva, az adapter objektíve nem képezte az ajánlat tárgyát. Feltéve de meg nem engedve azt a lehetőséget, hogy adaptert alkalmazzon az ajánlattevő, a műszaki dokumentációnak tartalmaznia kellett volna a lámpa, az adapter és az oszlop közös összefüggéseinek adatait. Az árazatlan költségvetés 18-20. sorai új lámpatestek felszerelését írják elő, amelyeknek a megajánlott termékeknek önállóan meg kell felelniük. Az adapter alkalmazása éppen azt mutatja, hogy a lámpatest ezeknek a követelményeknek önállóan nem felel meg, és a megfelelést egy az ajánlat tárgyát nem képező kiegészítő alkatrészszel kívánják biztosítani. Az árazatlan költségvetés egyetlen sorában sem szerepel adapter, így az adapter ára az ajánlati áron belül nem jelent meg, beárazásra nem kerülhetett. Ennek két lehetséges következménye van, és mindkettő a nyertes ajánlat érvénytelenségéhez vezet:

- vagy az adapter ellenértékét nem fedezi az ajánlati ár (vagyis az ajánlat műszaki tartalma az ár tekintetében nem teljes körű, a nyertes ajánlattevő utólag további költséget kívánna érvényesíteni),

- vagy pedig az ajánlattevő – az ajánlati kötöttség körén kívül – kívánja teljesíteni a beépítést. Rögzítette továbbá a kérelmező, hogy az adapter alkalmazásának utólagos bevezetése kifejezetten ellentmond a korábbi nyilatkozatok tartalmának. A PLG Zrt. 2026. február 17-én kelt nyilatkozatában és az EscoGroup Kft. 2026. március 3-án kelt nyilatkozatában is egyértelműen az szerepel, hogy a lámpatestek 46/60-as karra felszerelhetőek, és a lámpatestek 0–15 fokban dönthetők. Ezek a nyilatkozatok kifejezetten magára a lámpatestre vonatkoznak, és nem hivatkoznak arra, hogy a beépíthetőséget vagy a dönthetőséget egy külső kiegészítő elem biztosítja. A jogorvoslati eljárás során most az egyéb érdekelt utólag, az ajánlat tartalmával ellentétes módon vezet be egy harmadik kiegészítő elemet, amely a nyilatkozatok valóságtartalmát is megkérdőjelezi. Végül a kérelmező kérte figyelembe venni, hogy az adapter adatlapja önmagában is azt bizonyítja, hogy az adapter sorozatgyártású, katalógusból elérhető termék. Az „I_2_3_Dönthető_kar_HUN.pdf” jelű adatlap egy katalógusszerű, kész

terméklapot tartalmaz (típuszám: 01DU 44 17, szín: szürke RAL9006, 0–15 fok között állítható). Ez ellentmond annak az állításnak, hogy az ajánlat tárgyát képező lámpatestek katalóguson kívüli, egyedi gyártású termékek lennének, és csak az ezekkel kapcsolatos adatlapok lennének nem nyilvánosak. Az adapter adatlapját a Kérelmező sem kérdőjelezi meg, viszont a nyilvánosan elérhető adatlap éppen azt erősíti meg, hogy a megajánlott lámpatest valójában egy katalógus-termék lehet, amelyhez egy katalógus-adapterrel adnak hozzá – tehát az egyediség és a „katalógusból nem elérhetőség” érve nem fenntartható. Az üvegbúra tekintetében rögzítette a kérelmező, hogy a PLG Zrt. által csatolt, a Cariboni Group S.p.A. által 2026. február 9-én kelt, üvegbúrára vonatkozó nyilatkozat („I_2_4_Glass.pdf”) a következő terméket azonosítja:

- Code: 01DU_044_17
- Description: DUAL R1-4K 22W RS-02 SABLE CL1 FUS PRO

Ezzel szemben a benyújtott mérési jegyzőkönyv szerint a megajánlott lámpatest típusmegjelölése:

- DUAL R1-4000K 22W 420mA RS-02

A két típusmegjelölés tehát eltér egymástól. A nyilatkozat „SABLE CL1 FUS PRO” kiegészítése a mérési jegyzőkönyvben nem szerepel, a mérési jegyzőkönyvben szereplő „420mA” pedig a nyilatkozaton nem szerepel. A gyártói nyilatkozat tehát nem a megajánlott, hanem egy konfigurációjában, kategóriájában eltérő termékre vonatkozik. Ezzel az üvegbúra anyagára vonatkozó megfelelőség objektíve továbbra sem igazolt: az igazolásra hivatott dokumentum nem a megajánlott terméket írja le.

Végül vitatta a Cariboni-féle szerelési rajz bizonyító erejét. A PLG Zrt. által csatolt rajz csupán falra és karra (kandeláberre) történő rögzítést szemléltet, az oszlopra szerelést nem mutatja be. Önmagában egy típus, hivatkozási forrás vagy tanúsítvány nélküli illusztráció a műszaki megfelelőséget objektív módon nem igazolja, és azt sem támasztja alá, hogy a 18-20. sor szerinti, megajánlott konkrét fényvető-típusok karra és oszlopra is rögzíthetőek lennének, az ajánlatkérő által előírt módon. A megajánlott lámpatestek „egyedi gyártmány” jellege, mint körülmény – amellyel az ajánlatkérő és az egyéb érdekelt a katalógusadatokról való eltérést indokolja – kizárólag az EscoGroup Kft. (a nyertes ajánlattevői konzorcium tagjának) 2026. március 3-án, valamint a PLG Zrt. utólagos nyilatkozataiban szerepel. A 2026. január 30-i összegzésig benyújtott eredeti ajánlatban (sem az adatlapokon, sem a mérési jegyzőkönyvekben, sem a műszaki ajánlatban) ilyen körülményre vonatkozó adat nem volt feltüntetve. Az egyediség utólagos beemelése tehát nem az ajánlat pontosítása, hanem az ajánlat műszaki tartalmának módosítása, amely a Kbt. 81. § (11) bekezdésében rögzített ajánlati kötöttség sérelmét eredményezi.

Az ajánlatkérő észrevétele

25. Az ajánlatkérő nyilatkozott, hogy beszerzését saját forrásból valósítja meg és nem keletkezett a közbeszerzési eljárás során üzleti titoknak minősülő irat. Kérte a jogorvoslati kérelem első és második kérelmi elemei elutasítását, a harmadik kérelmi elem tekintetében elkésettségi kifogást is előterjesztett. A kérelmi elem vonatkozásában 2026. február 26. napján került elutasításra az előzetes vitarendezési kérelem, ehhez képest legkésőbb 2026. március 9. napjáig kellett volna határidőben előterjeszteni a jogorvoslati kérelmet, figyelemmel a Kbt. 148. § (3) bekezdésére és (7) bekezdés da) pontjára.

26. A második kérelmi elem érdemét tekintve kifejtette, hogy az ajánlatkérői bíráló csak arra terjedhet ki, amire a közbeszerzési dokumentumok előírást fogalmaznak meg. Az általa kibocsátott felvilágosítás kérés vonatkozásában ajánlattevő egyértelműen tisztázta az optikai búra anyaga, IEC osztály, szerelhetőség és állíthatóság tekintetében tett megajánlását, így

ajánlatkérő ennek figyelembevételével végezte el a bírálatot, melyet megfelelőnek talált. Ezt követően, a Kbt. 69. § (13) bekezdése alapján - a benyújtott igazolás, nyilatkozat tartalmának ellenőrzése érdekében - más gazdasági szereplőtől (gyártótól, forgalmazótól) információt kért a kérelem tárgyát képező műszaki feltételek ellenőrzése tekintetében. A lámpatest gyártója, forgalmazója a törvényben rögzített határidőn belül megküldte az érintett termékre vonatkozó műszaki adatokat. Álláspontja szerint valamennyi eszközt – így a Kbt. 69. § (13) bekezdését is – alkalmazta a benyújtott igazolás, nyilatkozat tartalmának ellenőrzése érdekében. Ezen túlmenően ajánlatkérőnek nincs olyan jogszabályban rögzített jogosítványa, illetőleg hatásköre, amely lehetővé tenné számára ezeken túlmenően olyan cselekmények megtételét, melyek egyéb módon alkalmasak műszaki adatok ellenőrzésére. Az információ kérése a Cariboni Group S.p.A. gyártó számára került kiküldésre. Nevezett gyártó magyarországi forgalmazóját meghatalmazva biztosította a kérelmezett műszaki adatokat az ajánlatkérő felé. Idézte a Ptk. 6:11. § (1) bekezdését, majd kifejtette, hogy a vonatkozó dokumentáció alapján a Cariboni Group S.p.A. gyártó felhatalmazta az EscoGroup Kft. közös ajánlattevőt a Kbt. 69. § (13) bekezdése szerinti információ ajánlatkérő felé történő megtételére. Jogszabályban rögzített képviselő korlátozására vonatkozó előírás - így például, hogy ezen információ nyújtást kizárólag személyesen lehet megtenni a gyártónak – az ajánlatkérő előtt nem ismert. Az ajánlatkérő a forgalmazó nyilatkozatát értékelte, azt bírálat alapjául elfogadta, különös figyelemmel arra, hogy a hatályos jogszabályok nem tartalmaznak olyan korlátozó rendelkezést, amely tiltaná gyártó szervezetet, abban, hogy a Kbt. 69. § (13) bekezdése szerinti információ nyújtását képviselője útján tegye meg. Mindez azt is jelenti, hogy ajánlatkérő akkor járt volna el jogszerűen, ha forgalmazó nyilatkozatát nem tekinti joghatályosnak. Ezen túlmenően nem volt jogszerű indoka, sem jogalapja ahhoz, hogy alappal vélelmezhesse Cariboni Group S.p.A. gyártó által jogszerűen felhatalmazott EscoGroup Kft. közös ajánlattevő nyilatkozatának valóságtartalmát.

27. Végül felhívta a figyelmet, hogy az interneten felelhető katalógusadatok – mint minden egyéb termék esetében - csupán tájékoztató jellegűek. Amint a forgalmazó 2026. március 3. napján kelt nyilatkozata egyértelműen utal rá, a megajánlott termékek egyedi gyártásúak, ami azt jelenti, hogy ezen termékek műszaki adatai eltérnek az interneten felelhető katalógusadatoktól, egyedi, megrendelői igények alapján kerülnek kialakításra.

A részvételi szándékát jelző érdekelt nyilatkozatai

28. Részletesen ismertette álláspontját, a második kérelmi elem körében az alábbiakat fejtette ki:

„A GREP Zrt. kérelmező több műszaki kritérium megsértését is állította ezen eszközök tekintetében, melyek azonban minden esetben tévesek az alábbiak szerint:

Fényerősség

A mérési jegyzőkönyv rendeltetése, hogy az adatlapon szereplő értéket alátámassza, nincs olyan követelmény, hogy az adatlapon és a mérési jegyzőkönyvön azonos érték szerepeljen, az az elvárás, hogy a mérési jegyzőkönyv legalább azt az értéket igazolja, ami az adatlapon megjelölésre került. A mérési jegyzőkönyv jelen esetben kedvezőbb értéket tartalmaz, mint az adatlap szerinti érték, tehát az adatlapon megjelölt értéket alátámasztja. Az adatlapon szereplő fényerősség 3.041 lumen, míg az adott pillanatban mért, jegyzőkönyvön szereplő érték 3.165 lumen. Minél magasabb lumen érték szerepel, annál kedvezőbb tulajdonságú a lámpatest, tehát a Kérelmező azon megállapítása, hogy a lámpatest nem felel meg a közbeszerzési dokumentumoknak, egyértelműen téves, egyértelműen és ismételtlen a műszaki ismeretek hiányát támasztja alá.

Kérelmező kifogásolja a fényerősségmérés módját az alábbiak szerint:

„Továbbá ezeknél a mérési jegyzőkönyveknél ugyanannyi a LED panelen megadott fényerősség (lumen), mint amennyi kijön a lámpából, ami ugyancsak fizikai lehetetlenség. Azért van a két érték, mert a lámpából kijövő fény kevesebb, mint a panelen mért, hiszen a panel elé kerül az optika és az üvegbúra. Mind a kettő levesz a fényből, ezt hívják transzmisszióknak. A fizika törvényszerűségei okán egy hiteles dokumentumban ennek a két értéknek egymástól különböznie kell.”

A fényerősség helyesen: A fényerősség SI-mértékegysége a kandela (jele: cd). Ez a hét SI-alapegység egyike, amely egy adott irányban kibocsátott fény intenzitását méri. Erre vonatkozó előírást nem fogalmazott meg az Ajánlatkérő!

Vélelmezzük, hogy a fényáramra vonatkozik a kérdés, amivel kapcsolatban megerősítjük, hogy a lámpából kijövő fényáram volt bírálati feltétel, a LED panelre vonatkozó fényáram ezzel szemben nem volt bírálati szempont, így azt alá sem kellett támasztani. A gyártó Cariboni által elvégzett mérések esetén, a kiírásnak megfelelő komplett lámpatest mérésére vonatkozó jegyzőkönyvben a „Berendezés áramlása” és a „Forrás fényárama” ugyanarra a fizikai mennyiségre vonatkoznak, ami a lámpatestből kilépő fényáram. Emiatt is egyforma a két érték. A LED modul fényárama nem releváns és nem is mért érték, így az a jegyzőkönyvben sem szerepel. Ajánlatkérő megfeleléségi kritériumot nem fogalmazott meg a felhívásban a jegyzőkönyv felépítésére vagy szóhasználatára vonatkozóan, így a gyári labor jegyzőkönyv felépítést és szóhasználatát kellett elfogadnia, amiben kizárólag a teljes lámpából kilépő fényáram szerepel.

Karra szerelhetőség

A kiírás áttanulmányozása után megállapítottuk, hogy a katalógus termékektől kismértékben eltérő (felfogatás módja, búra anyaga) előírásoknak kell megfelelni, emiatt a gyártó a kiírásnak megfelelő termékjellemzőkkel rendelkező lámpákra adott ajánlatot. Az eltérések valójában a gyár által előállított más termékekben megtalálhatóak, azaz azok előállítása nem egyedi, hanem sorozatgyártásban fellelhető alkatrészekből, anyagokból áll. Azaz a termék úgynevezett konfigurációját kellett csak kismértékben módosítani ahhoz, hogy azok megfeleljenek az Ajánlatkérő által meghatározottaknak. Kérelmező nem találhatta meg az a 01DU_044_17 cikkszámú termék adatlapját a weboldalon, mivel az nem szerepel a publikus információk között, így a weboldalon sem. Egyéb érdekelt nyilatkozta, hogy az olaszországi Cariboni által gyártott érintett lámpatestek egyedi gyártásúak. Tehát az adatlapon szereplő információk alapján volt szükséges értékelni az ajánlatot, a termék megfelel a kiírási feltételeknek, karra szerelhető. Így Kérelmező azon feltételezése, hogy a lámpatest nem felel meg a közbeszerzési dokumentumoknak, egyértelműen téves.

Kérelmező 2. pontja: 46/60 mm átmérőjűre csőre szerelés a gyártó által rendszeresített szűkítő betétrel történik:

1. Oszlopcsúcsra rögzítés

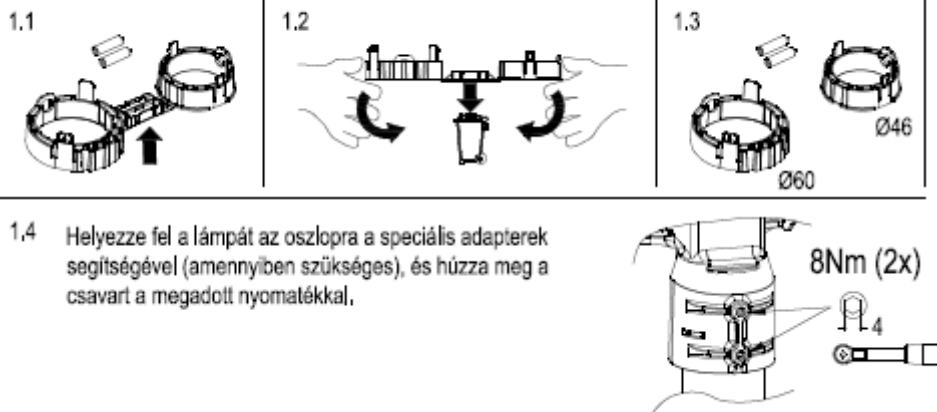

Állítható dőlésszög

A kiírás áttanulmányozása után megállapítottuk, hogy a katalógus termékektől kismértékben eltérő (felfogatás módja, búra anyaga) előírásoknak kell megfelelni, emiatt a gyártó a kiírásnak megfelelő termékjellemzőkkel rendelkező lámpákra adott ajánlatot. Az eltérések valójában a gyár által előállított más termékekben megtalálhatóak, azaz azok előállítása nem egyedi, hanem sorozatgyártásban fellelhető alkatrészekből, anyagokból áll. Azaz a termék úgynevezett konfigurációját kellett csak kismértékben módosítani ahhoz, hogy azok megfeleljenek az Ajánlatkérő által meghatározottaknak.

Kérelmező nem találhatta meg az a 01DU_044_17 cikkszámú termék adatlapját, szerelési útmutatóját a weboldalon, mivel az nem szerepel a publikus információk között, így a weboldalon sem. Az adatlapon szereplő információk és nyilatkozat alapján volt szükséges értékelni az ajánlatot, így a dőlésszög is megfelel a kiírási feltételeknek.

A lámpakarra szerelés esetében alkalmazó alkatrész adatlapját mellékeljük:



Üvegbúra

A kiírás áttanulmányozása után megállapítottuk, hogy a katalógus termékektől kismértékben eltérő (felfogatás módja, búra anyaga) előírásoknak kell megfelelni, emiatt a gyártó a kiírásnak megfelelő termékjellemzőkkel rendelkező lámpákra adott ajánlatot. Az eltérések valójában a gyár által előállított más termékekben megtalálhatóak, azaz azok előállítása nem egyedi, hanem sorozatgyártásban fellelhető alkatrészekből, anyagokból áll. Azaz a termék úgynevezett konfigurációját kellett csak kismértékben módosítani ahhoz, hogy azok megfeleljenek az Ajánlatkérő által meghatározottaknak. Kérelmező nem találhatta meg az a

01DU_044_17 cikkszámú termék adatlapját, szerelési útmutatóját a weboldalon, mivel az nem szerepel a publikus információk között, így a weboldalon sem. Az adatlapon szereplő információk és nyilatkozat alapján volt szükséges értékelni az ajánlatot, így a lámpa búrájának anyaga megfelel a kiírási feltételeknek. Kérelmező 4.ponja: Bura anyagával kapcsolatban megfogalmazott kifogással kapcsolatban csatoljuk a gyártó nyilatkozatát. A parkvilágító üvegburával is konfigurálható.

Érintésvédelmi osztály

A kiírás áttanulmányozása után megállapítottuk, hogy a katalógus termékektől kismértékben eltérő (felfogatás módja, bura anyaga) előírásoknak kell megfelelni, emiatt a gyártó a kiírásnak megfelelő termékjellemzőkkel rendelkező lámpákra adott ajánlatot. Az eltérések valójában a gyár által előállított más termékekben megtalálhatóak, azaz azok előállítása nem egyedi, hanem sorozatgyártásban fellelhető alkatrészekből, anyagokból áll. Azaz a termék úgynevezett konfigurációját kellett csak kismértékben módosítani ahhoz, hogy azok megfeleljenek az Ajánlatkérő által meghatározottaknak.

Kérelmező nem találhatta meg az 01DU 44 17-es, 01NN 020 18-as, 01NN 021 19 cikkszámú termék adatlapját, szerelési útmutatóját a weboldalon, mivel az nem szerepel a publikus információk között, így a weboldalon sem. Az adatlapon szereplő információk és nyilatkozat alapján volt szükséges értékelni az ajánlatot, így a lámpa búrájának anyaga megfelel a kiírási feltételeknek.

Továbbá:

Az 01DU 44 17 érintésvédelmi osztállyal kapcsolatban a benyújtott termékekhez tartozó termékcsalád ismertetőjében szerepel, hogy mind Class II mind Class I konfigurációban elérhető. Továbbá mellékeljük a szerelési útmutatót is, amelyben látható az elektromos bekötés módja az 1.5 ábrán.

<https://www.caribonigroup.com/en/products/catalog/variants/dual-post-top>
oldalon DOWNLOAD FILES / Line card / 1. oldal General features 2. sor.

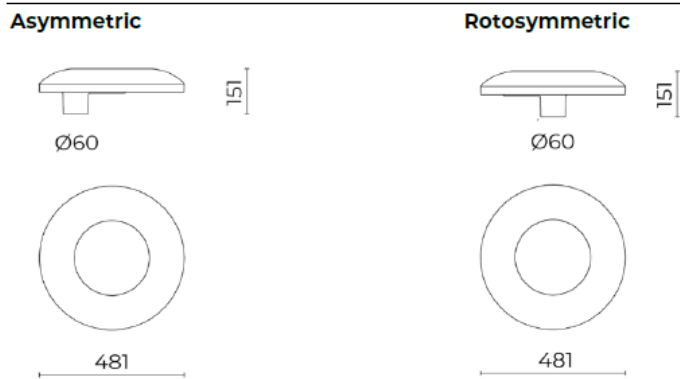

General features

Description: LED device for the lighting of pathways and urban areas

Insulation class: class II (class I on request)

Nominal voltage: 220-240 V / 50-60 Hz

Protection level: IP66

Protection against impact: IK08

A 01NN 020 18-as, 01NN 021 19 fényvetők esetében benyújtott adatlapok a Class I érintésvédelmi osztályra konfigurált információt tartalmazzák. Amint arra kérelmező is rámutatott, mindkét érintésvédelmi osztály elérhető, gyártói konfiguráció kérdése - azonban a

nagy teljesítményű lámpák kizárólag Class I. osztályban érhetőek el. A benyújtott termékekhez tartozó termékcsalád ismertetőjében szerepel:

General features

Description: LED floodlight

Insulation class: class II; class I (large versions at maximum power)

Nominal voltage: 220-240 V / 50-60 Hz

Protection level: IP66

Protection against impact: IK09

Rögzítés

A kiírás áttanulmányozása után megállapítottuk, hogy a katalógus termékektől kismértében eltérő (felfogás módja, búra anyaga) előírásoknak kell megfelelni, emiatt a gyártó a kiírásnak megfelelő termékjellemzőkkel rendelkező lámpákra adott ajánlatot. Az eltérések valójában a gyár által előállított más termékekben megtalálhatóak, azaz azok előállítása nem egyedi, hanem sorozatgyártásban fellelhető alkatrészekből, anyagokból áll. Azaz a termék úgynevezett konfigurációját kellett csak kismértékben módosítani ahhoz, hogy azok megfeleljenek az Ajánlatkérő által meghatározottaknak. Kérelmező nem találhatta meg a 01NN 020 18-as, 01NN 021 19 cikkszámú termék adatlapját, szerelési útmutatóját a weboldalon, mivel az nem szerepel a publikus információk között, így a weboldalon sem. Az adatlapon szereplő információk alapján volt szükséges értékelni az ajánlatot, így a lámpa búrájának anyaga megfelel a kiírási feltételeknek.

A rögzítéssel kapcsolatban: a benyújtott termékekhez tartozó termékcsalád ismertetőjében szerepel:

Installation and maintenance

Installation: wall / ceiling / ground / pole; predisposition IN-OUT setup

Fastening system: painted RAL9006 steel bracket (x-small, small, medium); stainless steel AISI 304 bracket (large)

Orientability: $-90^{\circ} \div +90^{\circ}$ continuously

Kiegészítő alkatrésze a benyújtott termékekhez tartozó termékcsalád ismertetőjében szerepel:

Optional accessories

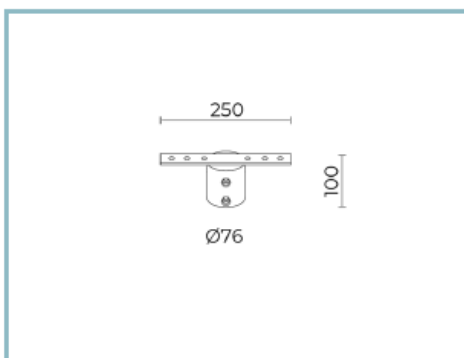

06NW902A0

L14 Post top kit

for \varnothing 76 mm poles. Colour: grey

RAL9006. Newton 2.0 small/medium.

A gyári szűkítő elemek:

1. Oszlopcsúcsra rögzítés

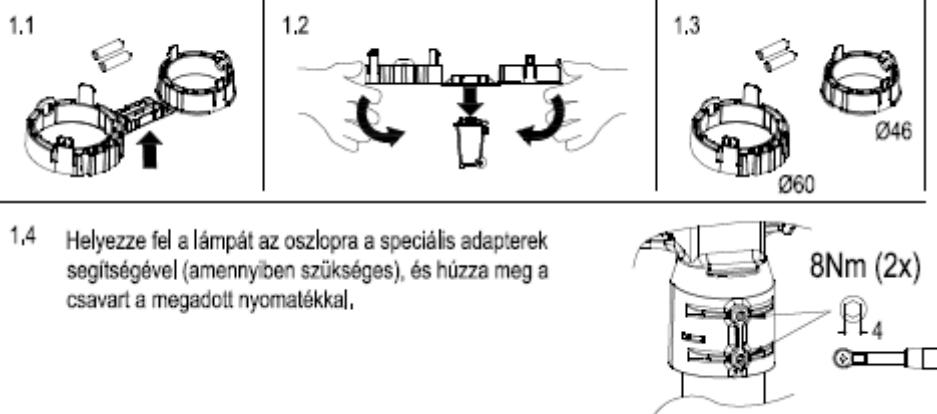

Kiemelni szükséges, hogy kiírásakor az értékelendő szempontok között nem szerepelt olyan, így nem is lehet feltétel, hogy egyes megajánlott termék adatlapja interneten mindenki által elérhető legyen, fenti termékkódok egyedileg gyártandó termékek, így a gyártói katalógusban nem fellelhetőek, minden azokhoz hasonlóknak vélt termékkel való összehasonlításon alapuló "megállapítás" feltételezés, mely ténynek semmi esetre sem tekinthető. A Cariboni által gyártott lámpatestek egyaránt felszerelhetők oszlopra és lámpakarra, ahogy a Cariboni honlapon megtalálható bemutató is rögzíti.

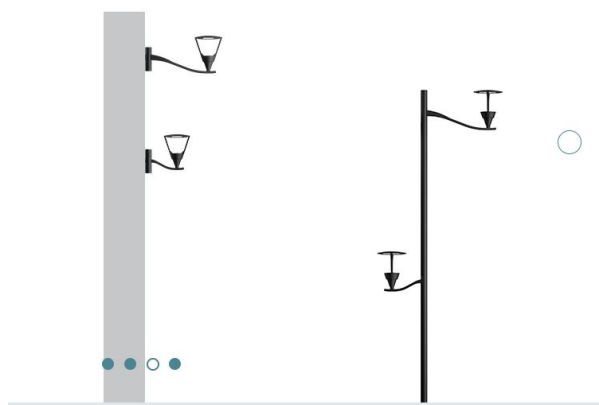

Kérelmező további pontjaiban is ugyanezt követi, tévesen feltételezi, hogy megtalált valamilyen katalógusterméket, és azt igyekszik összehasonlítani az egyéb érdekelt ajánlatával és nyilatkozatával. Ilyen eset is, amikor azt próbálja alátámasztani, hogy bármi hiba lenne az ajánlatban és az „utólagos kiküszöbölés”-re szorulna.”

A Döntőbizottság eljárása, döntése és annak indokai

29. A Döntőbizottság a jogorvoslati kérelmet érdemben a Kbt.-nek a tárgyi közbeszerzési eljárás megindításakor hatályos rendelkezései alapján bírálta el, míg a jogorvoslati eljárás vonatkozásában a jogorvoslati kérelem benyújtásakor hatályos jogszabályok irányadók.

30. A Döntőbizottság álláspontja szerint az első és a harmadik kérelmi elem elkésetten került előterjesztésre az alábbi okok miatt.

31. A Kbt. 148. § (3) bekezdése szerint a kérelem – a (4)-(5) bekezdés szerinti eltéréssel –

a jogsértésnek a kérelmező tudomására jutásától számított tizenöt napon belül, a közbeszerzési eljárást lezáró jogsértő döntés esetében pedig a jogsértésnek a kérelmező tudomására jutásától számított tíz napon belül nyújtható be. A jogsértés megtörténtétől számított kilencven napon túl kérelmet előterjeszteni nem lehet.

A Kbt. 148. § (7) bekezdés c) – d) pontjai szerint:

(7) A (3)-(4) bekezdés szerinti határidő számításakor a jogsértés tudomásra jutása időpontjának kell tekinteni

d) ha a kérelemmel érintett jogsértéssel összefüggésben előzetes vitarendezést kérelmeztek és da) ha az ajánlatkérő a jogsértéssel kapcsolatban álláspontját határidőben megküldte, de egyéb intézkedést nem tett, ezen jogsértés tekintetében az ajánlatkérői álláspont megküldésének időpontját;

db) ha az ajánlatkérő a jogsértéssel kapcsolatban álláspontját határidőben nem küldte meg, ezen jogsértés tekintetében az ajánlatkérői álláspont megküldésére vonatkozó határidő lejártának napját;

(7a) Ha egy adott jogsértés kapcsán a (7) bekezdés c) pontja szerinti iratbetekintést követően a (7) bekezdés d) pontja szerinti előzetes vitarendezés kezdeményezésére is sor került, a tudomásra jutás időpontjának meghatározására a (7) bekezdés d) pontja alkalmazandó.

A Kbt. 148. § (10) bekezdése szerint a (3)-(9) bekezdés szerinti határidők elmulasztása jogvesztéssel jár.

A Kbt. 80. § (1) bekezdés a) pontja szerint előzetes vitarendezés kezdeményezésére jogosult a jogsértő eseményről való tudomásszerzést követő három munkanapon belül az ajánlattevő vagy részvételre jelentkező, ha álláspontja szerint egészben vagy részben jogsértő az írásbeli összegezés, illetve az ajánlatkérő bármely eljárási cselekménye vagy a közbeszerzési eljárásban keletkezett bármely – a b) pont szerintieken kívüli – dokumentum.

A Kbt. 80. § (3) bekezdése szerint az előzetes vitarendezési kérelmet az EKR-ben kell megküldeni az ajánlatkérő részére, aki a kérelemmel kapcsolatos álláspontjáról a vitarendezést kérelmezőt a kérelem megérkezésétől számított három munkanapon belül az EKR-ben tájékoztatja, továbbá az előzetes vitarendezési kérelem benyújtásáról, valamint az arra adott válaszáról az eljárás valamennyi – általa ismert – ajánlattevőjét vagy részvételre jelentkezőjét is tájékoztatja.

A Kbt. 80. § (4) bekezdése szerint, ha az előzetes vitarendezési kérelemmel érintett jogsértés orvoslásához az ajánlattevőt vagy részvételre jelentkezőt a 71. § szerinti hiánypótlás, felvilágosítás, számításihiba-javítás, a 72. § szerinti indokolás, vagy a bírálat vagy az értékelés körében bármely más dokumentum vagy információ benyújtására szükséges felhívni, az ajánlatkérő erre – a 79. § (4a) bekezdése szerinti esetben az ott meghatározott határidőtől eltérően – az előzetes vitarendezési kérelem megérkezésétől számított három munkanapon belül jogosult. Ebben az esetben az ajánlatkérő az előzetes vitarendezési kérelem benyújtásáról az alkalmazott eljárási cselekménnyel egyidejűleg, míg a kérelemre adott válaszáról a kérelem megérkezésétől számított hét munkanapon belül tájékoztatja a kérelmezőt és az ajánlattevőket vagy a részvételre jelentkezőket. Az ajánlatkérő az előzetes vitarendezési kérelem alapján a 79. § (4) bekezdésében foglalt határidőn túl is megteheti az e bekezdés szerinti cselekményeket és módosíthatja az összegezést, ha a szerződés megkötésére még nem került sor.

32. A kérelmező jogorvoslati kérelmében úgy nyilatkozott, hogy valamennyi általa előterjesztett kérelmi elem tekintetében a jogsértésről 2026. március 4-én szerzett tudomást, amikor az ajánlatkérő elutasította előzetes vitarendezési kérelmét. A Döntőbizottság a jogorvoslati kérelem vizsgálata alapján megállapította, hogy a kérelmező az ajánlatkérő eljárást lezáró döntésével szemben – a Kbt. szerint megvalósított iratbetekintés után, 2026. február 10-én - a jogsértésről való tudomásszerzését követő három munkanapon belül a Kbt.

80. § (1) bekezdés a) pontja alapján valóban előzetes vitarendezési kérelmet nyújtott be, amelyben ismertetésre kerültek a jogorvoslati kérelem első és második kérelmi elemét képező vélt jogsértések is, a jogorvoslati kérelem első kérelmi eleme tárgyává tett jogsértés az előzetes vitarendezési kérelem 2.1/ pontjában, míg a második kérelmi elem tárgyává tett jogsértés annak 2.3/ pontjában szerepelt. A Döntőbizottság ugyanakkor megállapította azt is, hogy az ajánlatkérő az első kérelmi elem tárgyát képező jogsértéssel kapcsolatosan nem küldött a nyertes ajánlattevő részére sem hiánypótlási felhívást, sem felvilágosításkérést, így válaszárol e körben a Kbt. 80. § (3) bekezdése alapján három munkanapon belül, vagyis 2026. február 13-ig kellett tájékoztatnia a kérelmezőt, amelynek eleget tett, az ajánlatkérő a 2026. február 13-án kelt válaszában közölte is a kérelmezővel, hogy a 2.1/ pontban hivatkozott kérelmi elem körében az előzetes vitarendezési kérelmet elutasítja. A Döntőbizottság mindezeket követően rögzíti azt is, hogy a kérelmező a jogorvoslati kérelme harmadik eleme tárgyává tett jogsértés alapját képező körülményekről, vagyis, hogy a PLG Zrt. hiánypótlásában, felvilágosításában szereplő nyilatkozatban a másik közös ajánlattevő nem került feltüntetésre, 2026. február 18-án szerzett tudomást, amikor az ajánlatkérő az előzetes vitarendezési kérelemre adott válaszához mellékelte a szóban forgó iratot. A kérelmező 2026. február 23-án benyújtott előzetes vitarendezési kérelmében szerepelt a harmadik kérelmi elem tárgyává tett jogsértés, a Döntőbizottság ugyanakkor megállapította azt is, hogy az ajánlatkérő azzal kapcsolatos válaszárol a kérelmezőt a Kbt. 80. § (3) bekezdése alapján három munkanapon belül, vagyis 2026. február 26-án tájékoztatta, válaszában szerepelt, hogy az általa II. kérelmi elemként azonosított kérdést elutasítja.

33. Annak ellenére, hogy a Kbt. 80. § (3) és (4) bekezdése előzetes vitarendezési kérelemre adott ajánlatkérői választ nevesít, és a jogalkotó nem rendelkezett az előzetes vitarendezési kérelem körében ún. „kérelmi elem”-ről mint a jogorvoslati kérelemnél, az előzetes vitarendezési kérelemre vonatkozó törvényi szabályozás nyelvtani, logikai és rendszertani értelmezése mégis egyértelműen arra vezet, hogy az ajánlatkérői válasz megadására irányadó határidőket minden egyes, a kérelmező által megjelölt jogsértés esetében külön vizsgálni kell. Az ajánlatkérő az egységes dokumentumba foglalt több kérelem, több megjelölt jogsértés esetén is elemenként köteles azt vizsgálni, és ennek megfelelően a három munkanapos határidőben vagy választ adni a kérelmező részére, vagy egyéb intézkedést tenni. A Döntőbizottság rögzíti, hogy a fentiekkel azonos álláspontra helyezkedett a Fővárosi Törvényszék is 104.K.704.979/2020/13. számú ítéletében: „[21] [...] a bíróság nem osztotta a felperes érvelését, mely szerint az előzetes vitarendezési kérelemre az ajánlatkérő csak egyetlen és egységes álláspontot fejthet ki. [...] A Kbt. 80. § (3) - (4) bekezdései a válaszára eltérő határidőt írnak elő, attól függően, hogy az ajánlatkérő kér-e az előzetes vitarendezés során felvetett egyes kérdésekben felvilágosítást, hiánypótlást vagy árándokolást; továbbá a Kbt. 80. § (2) bekezdéséből adódóan az ajánlatkérőnek álláspontját az előzetes vitarendezési kérelemben felvetett jogsértésenként kell megfogalmaznia”.

34. A fentiekkel összefüggésben értelmezendő a Kbt. 148. § (3) bekezdése és a Kbt. 148. § (7) bekezdés d) pontja. A Kbt. 148. § (3) bekezdése szerint a jogorvoslati kérelem a kérelmezőnek a jogsértésről való tudomásra jutásától számított tizenöt napon belül, amennyiben a közbeszerzési eljárást lezáró jogsértő döntést vitatják, mint a jelen esetben is, tíz napon belül nyújtható be (szubjektív jogorvoslati határidő). A Kbt. 148. § (7) bekezdés d) pontja törvényi vélelmet állít fel a fenti szubjektív jogorvoslati határidő megtartottsága szempontjából, mely a jelen esetre nézve kötelezővé teszi a Kbt. 148. § (3) bekezdése szerinti tíz napos határidő kezdetének a jogsértésről való tényleges tudomásszerzés időpontja helyett egyéb, törvényben rögzített esemény bekövetkezéséhez kapcsolását. Az egyik ilyen eset az, amikor az ajánlattevő a közbeszerzési eljárást lezáró döntésben szereplő (vélt) jogsértéssel

kapcsolatban előzetes vitarendezési kérelmet terjesztett elő, azonban az ajánlatkérő a jogsértéssel kapcsolatban álláspontját határidőben megküldte, de egyéb intézkedést nem tett, mert ezen jogsértés tekintetében az ajánlatkérői álláspont megküldésének időpontját kell a jogsértésről való tudomásszerzésnek tekinteni.

35. Figyelemmel arra, hogy a jogorvoslati kérelem első kérelmi elemét képező, előzetes vitarendezési kérelemben szereplő vélt jogsértéssel kapcsolatos álláspontját az ajánlatkérő 2026. február 13-án, míg a jogorvoslati kérelem harmadik kérelmével kapcsolatos álláspontját 2026. február 26-án küldte meg a kérelmező részére, a Kbt. 148. § (7) bekezdés da) pontja alapján a két kérelmi elem tekintetében e két időpont tekinthető a jogsértésről való tudomásszerzésnek. A jogsértésről való tudomásszerzés időpontjától nyílt meg a Kbt. 148. § (3) bekezdése szerinti tíz napos jogorvoslati határidő, amely arra tekintettel, hogy a kérelmező jogorvoslati kérelmét 2026. március 10-én terjesztette elő, így elmulasztásra került. Az alperes fenti jogértelmezése körében tekintettel volt a Kúria Kfv.II.37.604/2017/5. számú ítéletében foglaltakra is, amely hangsúlyozta az előzetes vitarendezési kérelemre adott ajánlatkérői válasz – vagy a válasz elmulasztása - jogorvoslati határidő megtartottsága körében történő figyelembe vehetőségét.

36. A Döntőbizottság ezt követően a jogorvoslati kérelem második kérelmi eleme keretei között abban a kérdésben foglalt állást, hogy az ajánlatkérő jogszerűen döntött-e a PLG Zrt. ajánlata érvényességéről. Az ajánlat érvényességének elfogadása a kérelmező szerint a Kbt. 69. § (1) – (2) bekezdéseibe, a Kbt. 69. § (13) bekezdésébe ütközött, mert az árazott költségvetés 18-20. soraiban szereplő három – ott felsorolt - lámpa nem felel meg a közbeszerzési dokumentumok előírásainak.

37. A Kbt. 66. § (1) bekezdése szerint az ajánlatot és a részvételi jelentkezést a gazdasági szereplőnek a közbeszerzési dokumentumokban meghatározott tartalmi és formai követelményeknek megfelelően kell elkészítenie és benyújtania.

A Kbt. 81. § (11) bekezdése szerint a nyílt eljárásban nem lehet tárgyalni. A nyílt eljárásban az ajánlatkérő a felhívásban és a közbeszerzési dokumentumokban meghatározott feltételekhez, az ajánlattevő az ajánlatához az ajánlattételi határidő lejártától kötve van. Az ajánlati kötettség időtartamát az ajánlatkérő az ajánlati felhívásban nem határozhatja meg annak kezdetétől számított harminc – építési beruházás esetén, valamint ha a közbeszerzési eljárást külön jogszabályban előírt folyamatba épített ellenőrzés mellett folytatják le hatvan – napnál hosszabb időtartamban.

A Kbt. 69. § (1) bekezdése szerint az ajánlatok és részvételi jelentkezések elbírálása során az ajánlatkérőnek meg kell vizsgálnia, hogy az ajánlatok, illetve részvételi jelentkezések megfelelnek-e a közbeszerzési dokumentumokban, valamint a jogszabályokban meghatározott feltételeknek.

A Kbt. 69. § (2) bekezdése szerint az ajánlatkérő köteles megállapítani, hogy mely ajánlat vagy részvételi jelentkezés érvénytelen, és hogy van-e olyan gazdasági szereplő, akit az eljárásból ki kell zárni. Az ajánlatkérő a bírálat során az alkalmassági követelmények, a kizáró okok és a 82. § (5) bekezdése szerinti kritériumok előzetes ellenőrzésére köteles az egységes európai közbeszerzési dokumentumba foglalt nyilatkozatot elfogadni, valamint minden egyéb tekintetben a részvételi jelentkezés és az ajánlat megfelelőségét ellenőrizni, szükség szerint a 71–72. § szerinti bírálati cselekményeket elvégezni.

38. A Kbt. 66. § (1) bekezdése szerint az ajánlatot a közbeszerzési dokumentumokban meghatározott tartalmi és formai követelményeknek megfelelően kell elkészíteni és benyújtani, továbbá a Kbt. 81. § (11) bekezdés második mondata szerint az előírásokhoz az

ajánlatkérő az ajánlattételi határidő lejártától kötve van és ezt követően az ajánlat bírálatakor a Kbt. 69. § (1) bekezdése szerint az ajánlatkérőnek azt kell vizsgálnia, hogy az ajánlat megfelel-e a közbeszerzési dokumentumokban, valamint a jogszabályokban meghatározott feltételeknek. Fentiekből következően a Döntőbizottság azt vizsgálta meg, hogy az ajánlatkérői előírások alapján a három, kérelmi elemmel érintett termékeket érintően hogyan kellett ajánlatot tenni és az ajánlatkérőnek ebből eredően milyen vizsgálati kötelezettsége állt fenn.

39. Az ajánlatkérő által közvilágításkorszerűsítés tárgyban indított közbeszerzési eljárás során lámpatesteket szerez be és a felhívás II.1.4) pontjában felsorolta, hogy mely 13 feltételnek kell megfelelniük azoknak. A felhívás VI.3.9) pontjában rögzítette, hogy szakmai ajánlatnak minősül többek között az árazott költségvetés és azon adatlap, amelyet lámpatest-típusonként kellett csatolni, és amely tartalmazza az egyes lámpatest-típusok 13 db jellemzőjét. A felhívás VI.3.9) pontja rögzítette azt is, hogy az adatlap származhat gyártótól, de elfogad az ajánlattevő által a kívánt tartalommal létrehozott és cégszerű aláírással ellátott adatlapot is és a kettő kombinációját is. Mindez megerősítésre került a dokumentáció 2.4. pontjában is, amely a felhívás előírásaival egyezően tartalmazta az ismertetett előírásokat.

40. Az ajánlatkérő előírásai a Kbt. 81. § (11) bekezdése alapján az ajánlattételi határidő lejártakor rögzültek, így az ajánlatkérőnek az ajánlatok bírálata során azokra kellett figyelemmel lennie. A fentiek alapján a Döntőbizottság nem osztotta a kérelmező azon általános jellegű kifogását, amely szerint azért nem elfogadhatók a PLG Zrt. által csatolt dokumentumok, mert nem a gyártó csatolta be, illetve azért sem megfelelők, mert az egyik ajánlattevőtől (közös ajánlattevőtől) származnak. Az ajánlatkérő előírása kifejezetten lehetővé tette, hogy a szakmai ajánlatnak számító adatlap az ajánlattevőtől származzon, tehát arra tekintettel, hogy így kerül kiállításra, az érvénytelenség jogkövetkezménye nem volt megállapítható.

41. A kérelmező állította, hogy szerinte nem igazolt a 01DU_44_17 kódjelű termék esetén a fényerősség. A Döntőbizottság rögzíti, hogy a közbeszerzési dokumentumok előírásai alapján az ajánlatkérőnek konkrét „fényerősség”-re vonatkozó elvárása nem volt, a felhívás II.1.4) pontjában ugyanakkor szerepelt, hogy a felszerelésre kerülő lámpák fényáram-kibocsátását az ajánlatkérő lámpatest-típusonként határozza meg a műszaki dokumentációban. Ezzel egyezően az árazatlan költségvetésben az egyes lámpatípusok körében rögzítésre is került a „fényáramkibocsátás” minimálisan elvárt értéke, amely a 18. sorban szereplő lámpatest esetében „min.: 3000 lumen” volt. A Döntőbizottság szerint így a jogvita tárgyát az képezte, hogy a PLG Zrt. által az árazott költségvetés 18. sorában megajánlott 01DU_44_17 kódjelű termék megfelelt-e azon követelménynek, hogy fényáramkibocsátása minimum 3000 lumen. Amennyiben a megadott lumen értéknek való megfelelés vizsgálandó, annak alapját a teljes kibocsátott fény mennyisége képezi, és mivel a lumen értéke a kibocsátott fény mennyiségét méri, a nagyobb érték több fény kibocsátást jelenti. Ha tehát az ajánlatkérő elvárása minimum 3000 lumen volt és az ajánlatban alátámasztásra került ezzel egyező vagy annál nagyobb érték, a Döntőbizottság szerint az teljesíti a követelményt. A kérelmező jogorvoslati kérelmében kifejtettek tehát nem vetik fel az ajánlat hiányosságát, ellentmondásosságát, végső soron érvénytelenségét: az ajánlatban nem konkrét mennyiséget kellett alátámasztania az ajánlattevőknek, hanem azt, hogy a fényáramkibocsátás minimum 3000 lumen, és az, ha az adott termék esetében az adatlapi és a mérési jegyzőkönyv szerinti érték eltér – és egyik sem mutat 3000 lumennél kisebb értéket – az ajánlatban sem hiányt, sem ellentmondást nem eredményez, így még ha adott esetben eltérő adatok is kerülnek ezzel kapcsolatban bemutatásra, az nem lehet alap az érvénytelenség jogkövetkezménye

alkalmazására.

42. A kérelmező állította, hogy szerinte nem igazolt a 01DU_44_17 kódjelű termék esetén a 46/60mm karra történő felszerelhetőség, továbbá az sem, hogy a termék karra szerelhető fel, a 01DU_44_17 kódjelű termékről készült kép, katalógus, illetve felszerelési útmutató alapján az sem, hogy a lámpatest dőlésszöge állítható 0-15 fok között. A kérelmező továbbá azt állította, hogy a 01NN_020_18 és a 01NN_021_19 kódjelű termékek katalógusa és felszerelési útmutatója alapján nem igazolt a 46/60mm karra történő felszerelhetőség.

43. A Döntőbizottság rögzíti, hogy a felhívás II.1.4) pontjában az ajánlatkérő a felszerelésre kerülő lámpatestek jellemzői körében előírta, hogy a lámpatest beépítése „46/60mm karra” fog megtörténni, továbbá a lámpatest „dőlésszöge állítható 0-15 fok között”, mindezt megismételte az árazatlan költségvetésben mindhárom lámpatípus körében, az árazatlan költségvetés 18-20. soraiban. A megfelelőséget az ajánlatkérő a szakmai ajánlat körébe vonta, és annak alátámasztása céljából az árazott költségvetés, valamint a termékek tulajdonságait alátámasztó adatlap szolgált. A PLG Zrt. ajánlatában csatolt árazott költségvetésben és a termékek adatlapjain mindhárom lámpatípus esetén megismételte az idézett előírást. A kérelmező 2026. február 5-én előterjesztett előzetes vitarendezési kérelmének 2.3.2. és 2.3.3. pontjaiban a termékek interneten elérhető katalógusai és felszerelési útmutatói alapján állította, hogy szerinte a megfelelőség nem alátámasztott. Az ajánlatkérő hiánypótlási felhívást, illetve felvilágosítást kért a PLG Zrt.-től, majd miután az beérkezett a Kbt. 69. § (13) bekezdése alkalmazásával megkereste a gyártót, amelynek magyarországi forgalmazója megerősítette az állításokat.

44. A kérelmező szerint ugyanakkor az ajánlat azért nem felel meg az előírásoknak, mert a PLG Zrt. jogorvoslati eljárás során tett nyilatkozata alapján szűkítő betéttel és adapterrel éri el, hogy a lámpatestek megfelelőek legyenek. A Döntőbizottság hangsúlyozza, hogy a két vizsgált előírás – beépíthetőség és a dőlésszög – egyértelműen a lámpatest esetében került megfogalmazásra. A jogorvoslati eljárás során csatolt iratok alapján az kétséget kizáróan megállapítható – és erre a kérelmező is helyesen hivatkozott -, hogy a két feltételt nem a PLG Zrt. által megajánlott lámpatest, hanem az azokhoz tartozó kiegészítő eszközök teljesítik, valójában tehát a lámpatest nem felel meg a vonatkozó előírásoknak.

45. A Döntőbizottság a fentiekre tekintettel megállapította, hogy az ajánlatkérő úgy nyilvánította érvényessé a PLG Zrt. ajánlatát, hogy már a kérelmező előzetes vitarendezési kérelme alapján felmerült, hogy az nem felel meg az előírásoknak. A Kbt. 71. § (1) bekezdése az ajánlatkérő kötelezettségévé teszi, hogy az ajánlatban található, nem egyértelmű kijelentés, nyilatkozat, igazolás tartalmának tisztázása érdekében az ajánlattevőtől felvilágosítást kérjen. A Kbt. 69. § (13) bekezdése továbbá lehetőséget biztosít az ajánlatkérő számára, hogy az ajánlatban benyújtott igazolás, nyilatkozat tartalmának ellenőrzése érdekében más gazdasági szereplőtől információt kérjen. A Döntőbizottság szerint a jelen helyzetben az ajánlatkérőnek a Kbt. 71. § (1) bekezdése és a Kbt. 69. § (13) bekezdése alkalmazásával kell tisztáznia az ajánlatban található nem egyértelmű kijelentés, nyilatkozat fennállását, és e körben lehetővé kell tennie, hogy az ellentmondás feloldásának módját – ha van – a PLG Zrt. vagy a gyártó bemutassa. A Döntőbizottság szerint az ajánlatkérő megsértette a Kbt. 71. § (1) bekezdésére és a Kbt. 69. § (13) bekezdésére tekintettel a Kbt. 69. § (1)-(2) bekezdését, mert az ajánlat ellentmondásait nem tisztázta a közbeszerzési eljárásban.

46. A kérelmező állította, hogy szerinte nem igazolt
- a 01DU_44_17 kódjelű termék katalógusa alapján, hogy a lámpa búrájának anyaga üveg,

- mert a katalógus szerint az polikarbonát,
- a 01DU_44_17, 01NN_020_18, 01NN_021_19 kódjelű termékek katalógusa alapján a termék I. IEC védelmi osztályba sorolása, tekintettel arra, hogy a katalógus szerint a lámpacsalád II. IEC besorolású.

47. A Döntőbizottság rögzíti, hogy a felhívás II.1.4) pontjában az ajánlatkérő a felszerelésre kerülő lámpatestek esetében előírta, hogy azok „optikai búra” anyagának üvegnek kell lennie, valamint, hogy az „IEC védelmi osztály: I. biztonsági fokozatú”. Mindezt megismételte az ajánlatkérő az árazatlan költségvetésben mindhárom lámpatípus körében, az árazatlan költségvetés 18-20. soraiban. A megfelelést az ajánlatkérő a szakmai ajánlat körébe vonta, és annak alátámasztása céljából az árazott költségvetés, valamint a termékek tulajdonságait alátámasztó adatlap szolgált. A PLG Zrt. ajánlatában csatolt árazott költségvetésben és a termékek adatlapjain mindhárom lámpatípus esetén megismételte az idézett előírást. A kérelmező 2026. február 5-én előterjesztett előzetes vitarendezési kérelmének 2.3.4. és 2.3.5. pontjaiban a termékek interneten elérhető katalógusai alapján állította, hogy szerinte a megfelelés nem alátámasztott. Az ajánlatkérő hiánypótlási felhívást, illetve felvilágosítást kért a PLG Zrt.-től, majd miután az beérkezett a Kbt. 69. § (13) bekezdése alkalmazásával megkereste a gyártót, amelynek magyarországi forgalmazója megerősítette az állításokat.

48. A kérelmező szerint ugyanakkor az ajánlat azért nem felel meg az előírásoknak, mert a PLG Zrt. a jogorvoslati eljárás során csatolt, a gyártó által készített, 2026. február 9-én kelt, üvegbúrára vonatkozó nyilatkozatban és a benyújtott mérési jegyzőkönyvben szereplő termékjelölés eltér, a kérelmező szerint így a gyártói nyilatkozat nem a megajánlott termékre vonatkozik. A Döntőbizottság szerint sem a közbeszerzési eljárás során, sem a jogorvoslati eljárásban nem került csatolásra olyan irat, amely egyértelműen azt támasztotta alá, hogy a lámpatest búra-anyaga és IEC védelmi osztályba sorolása nem felel meg az előírásoknak, a megfelelés a közbeszerzési eljárás során az előírásoknak megfelelően alátámasztásra került. A kérelmező a jogorvoslati eljárás során ugyanakkor az üvegbúrát illetően ellentmondást valószínűsített – új gyártói nyilatkozat és a mérési jegyzőkönyv közötti ellentmondás -, amely már a jogorvoslati eljárásban keletkezett dokumentumok között állt fenn, és mivel a műszaki megfelelés tekintetében adott szakmai ajánlat körébe kizárólag az ajánlattevői adatlap, illetve a gyártói nyilatkozat tartozik, amelyek bírálata a közbeszerzési eljárásban befejeződött, ez az érvényesség megállapítása jogszerűtlen voltát már nem támaszthatta alá.

49. A fentiekre tekintettel a Döntőbizottság a jogorvoslati kérelem második kérelmi eleme körében azért állapított meg jogsértést az ajánlatkérő terhére, mert a PLG Zrt. ajánlatát úgy nyilvánította érvényessé, hogy az nem felelt meg a lámpatest felszerelhetőségére és dőlésszögére vonatkozó előírásoknak.

50. A Döntőbizottság a Kbt. 145. § (2) bekezdése szerinti hatáskörében eljárva a jogorvoslati kérelem elkészen előterjesztett első és harmadik kérelmi elemei körében a jogorvoslati eljárást az Ákr. 47. § (1) bekezdés a) pontja, Ákr. 46. § (1) bekezdés a) pontja alkalmazásával megszüntette, míg a Kbt. 165. § (2) bekezdés d) pontja alapján a második kérelmi elem tekintetében jogsértést állapított meg az ajánlatkérő terhére.

51. A Döntőbizottság a Kbt. 165. § (3) bekezdés b) pontja alkalmazásával megsemmisítette az ajánlatkérő által 2026. január 30-án megküldött jogsértőnek bizonyult eljárást lezáró döntést.

52. A Kbt. 165. § (3) bekezdés d) pontja szerint, amennyiben a Közbeszerzési Döntőbizottság határozatában jogsértést állapít meg bírságot szabhat ki a jogsértő szervezettel vagy személlyel, valamint a jogsértésért felelős személlyel vagy szervezettel jogviszonyban álló, a jogsértésért felelős személlyel és szervezettel szemben.

A Kbt. 165. § (4) bekezdése szerint (4) a (3) bekezdés d) pontja szerinti bírság összege – a (11) bekezdésben foglaltak figyelembevételével – a közbeszerzési eljárás becsült értékének, illetve részajánlattétel esetében a jogorvoslattal érintett rész értékének legfeljebb 10%-a.

A Kbt. 165. § (11) bekezdése szerint a Közbeszerzési Döntőbizottság annak eldöntésében, hogy indokolt-e a bírság kiszabása, valamint a bírság összegének megállapításában az eset összes körülményét, így különösen

- a) a jogsértés súlyát,
- b) a közbeszerzés tárgyát és értékét,
- c) a jogsértésnek a közbeszerzési eljárást lezáró döntésre gyakorolt befolyását,
- d) az e törvénybe ütköző magatartásnak az adott közbeszerzés vonatkozásában történt ismételt tanúsítását,
- e) a jogsértés megtörténte és a jogorvoslati eljárás megindítása között eltelt hosszú időtartamot,
- f) támogatásból megvalósult beszerzés esetén azt a körülményt, ha a jogsértéshez más szerv eljárásában a támogatás visszafizetésére vonatkozó szankció kapcsolódhat figyelembe veszi. A bírság összegének megállapításakor figyelembe kell venni azt is, ha a jogsértés nyilvánvalóan szándékos volt.

53. A Döntőbizottság a Kbt. 165. § (3) bekezdés d) pontja alapján a rendelkező részben közölt összegű bírságot szabta ki, melynek során megállapította, hogy a megvalósított jogsérelem súlyos, mert az ajánlatkérő olyan ajánlattevő ajánlatát nyilvánította érvényessé, amelynél ennek feltételei nem álltak fenn a vonatkozó jogszabályi rendelkezések alapján. A Döntőbizottság azt is figyelembe vette, hogy a jogsértés a jogsértő eljárást lezáró döntés megsemmisítésével reparálható. A Döntőbizottság a Kbt. 165. § (11) bekezdésében szereplő előírásokra tekintettel a bírság összegének megállapítása során figyelembe vette a közbeszerzési eljárás becsült értékét, a beszerzés tárgyával összefüggő körülményeket ugyanakkor nem tárt fel (Kbt. 165. § (11) bekezdés b) pontja első fordulata). Mindezen szempontokat összességében is mérlegelve a rendelkező részben megállapított összegű bírságot tartotta indokoltnak, amely még mindig jóval alatta marad a Kbt. 165. § (4) bekezdése szerinti maximális mértékének. A Döntőbizottság a bírság mértékénél figyelembe vette, hogy a jogsértés az eljárást lezáró döntésre befolyással bírt, nem vette ugyanakkor figyelembe a jelen ügy tényállása szempontjából nem releváns Kbt. 165. § (11) bekezdés d) és f) pontjaiban foglaltakat, valamint nem talált arra utaló körülményt, hogy a jogsértés nyilvánvalóan szándékos volt. A bírságösszeg megállapítása körében szintén nem értékelte a Kbt. 165. § (11) bekezdés e) pontjában foglalt feltételt, tekintettel arra, hogy a közbeszerzési eljárás megindítása és a jogorvoslati eljárás megindítása között álláspontja szerint nem telt el hosszú időtartam.

54. Figyelemmel arra, hogy a Döntőbizottság a jogorvoslati kérelem második kérelmi elemének helyt adott, továbbá a többi kérelmi elem tekintetében a jogorvoslati eljárást megszüntette, az Ákr. 126. § (2) bekezdés b) pontja és a Kbt. 151. § (8)-(9) bekezdése alapján rendelkezett a megfizetett igazgatási szolgáltatási díj Közbeszerzési Hatóság bevétele, vagyis a 300.000.-Ft-ot meghaladó részének a kérelmező részére történő visszautalásáról és arról, hogy az ajánlatkérő fizessen meg a kérelmező részére 300.000.-Ft-ot.

55. A határozat nem érdemi (megszüntető) rendelkezése(i) elleni önálló jogorvoslat lehetőségét az Ákr. 116. § (3) bekezdésére tekintettel a Kbt. 169. § (1) bekezdése, a határozat érdemi rendelkezése(i) közigazgatási perben történő elbírálását a Kbt. 170. §-a biztosítja. A Döntőbizottság tájékoztatja a feleket, hogy jelen határozat közigazgatási perben történő felülvizsgálatára a közigazgatási perrendtartásról szóló 2017. évi I. törvény (a továbbiakban: Kp.) 12. § (1) bekezdés és a 13. § (3) bekezdés a) pont aa) alpont szerint a Fővárosi Törvényszék kizárólagosan illetékes. A jogi képviselet a Kp. 27. § (1) bekezdés b) pontja alapján kötelező. A kereseti kérelem elektronikus úton történő benyújtása a digitális államról és a digitális szolgáltatások nyújtásának egyes szabályairól szóló 2023. évi CIII. törvény (a továbbiakban: Dáptv.) 19. § (1) bekezdése és a polgári perrendtartásról szóló 2016. évi CXXX. törvény 608. § (1) bekezdése alapján kötelező.

Budapest, 2026. május 12.

Dr. Fáry Zoltán sk
közbeszerzési biztos
az eljáró tanács elnöke

Simon Szabolcs sk
közbeszerzési biztos

Dr. Szekeres Vanda sk
közbeszerzési biztos

A kiadmány hitelül:

Kovács Krisztián
titkárságvezető

Kapják: (kizárólag elektronikus úton)

1. Kérelmező képviselője
2. Ajánlatkérő képviselője
3. Részvételi szándékát jelző érdekelt képviselője
4. Közbeszerzési Hatóság Titkársága
5. Nemzeti Fejlesztési Központ